

# Руководство по эксплуатации Гарантийный талон

# Керівництво з експлуатації Гарантійний талон

Блок кондиционера воздуха  
сплит-системы

Блок кондиціонера повітря  
спліт-системи

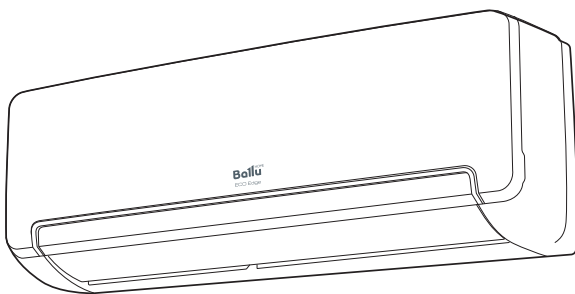

BSL/in-07HN1\_21Y | BSL/out-07HN1\_21Y

BSL/in-09HN1\_21Y | BSL/out-09HN1\_21Y

BSL/in-12HN1\_21Y | BSL/out-12HN1\_21Y

BSL/in-18HN1\_21Y | BSL/out-18HN1\_21Y

BSL/in-24HN1\_21Y | BSL/out-24HN1\_21Y

Code-128

Перед началом эксплуатации прибора внимательно изучите данное руководство и храните его в доступном месте.  
Перед початком експлуатації приладу уважно вивчіть цей посібник та зберігайте його в доступному місці.

## Содержание

2	Используемые обозначения
3	Правила безопасности
3	Назначение
4	Устройство кондиционера
5	Условия эксплуатации кондиционера
5	Управление кондиционером
10	Технические характеристики
11	Уход и обслуживание
12	Устранение неисправностей
12	Срок эксплуатации
12	Правила утилизации
12	Дата изготовления
13	Комплектация
13	Гарантия
13	Сертификация продукции
15	Протокол о приемке оборудования
16	Протокол тестового запуска
17	Гарантийный талон

## Используемые обозначения



### ОСТОРОЖНО!

Требования, несоблюдение которых может привести к серьезной травме или летальному исходу.



### ВНИМАНИЕ!

Требования, несоблюдение которых может привести к тяжелой травме или серьезному повреждению оборудования.

### ПРИМЕЧАНИЕ:

- если повреждена кабель питания, он должен быть заменен производителем/авторизованной сервисной службой или другим квалифицированным специалистом во избежание серьезных травм;
- кондиционер должен быть установлен с соблюдением существующих местных норм и правил эксплуатации электрических сетей;
- после установки кондиционера электрическая вилка должна находиться в доступном месте;
- неисправные батарейки пульта должны быть заменены;
- кондиционер должен быть установлен на достаточно надежных кронштейнах;
- производитель оставляет за собой право без предварительного уведомления покупателя вносить изменения в конструкцию, комплектацию или технологию изготовления изделия с целью улучшения его свойств;
- в тексте и цифровых обозначениях инструкции могут быть допущены опечатки;
- если после прочтения инструкции у Вас останутся вопросы по эксплуатации прибора, обратитесь к продавцу или в специализированный сервисный центр для получения разъяснений;
- на изделии присутствует этикетка, на которой указаны технические характеристики и другая полезная информация о приборе.

## Правила безопасности



### ВНИМАНИЕ!

- Использование кондиционера при низких температурах может привести к его неисправности.
- Монтаж кондиционера должен осуществляться квалифицированными специалистами официального дилера.
- Перед установкой кондиционера убедитесь, что параметры местной электрической сети соответствуют параметрам, указанным на табличке с техническими данными прибора.
- Не допускается установка кондиционера в местах возможного скопления легковоспламеняющихся газов и помещениях с повышенной влажностью (ванные комнаты, зимние сады).
- Не устанавливайте кондиционер вблизи источников тепла.
- Чтобы избежать сильной коррозии кондиционера, не устанавливайте наружный блок в местах возможного попадания на него соленой морской воды.
- Все кабели и розетки должны соответствовать техническим характеристикам прибора и электрической сети.
- Кондиционер должен быть надежно заземлен.



### ВНИМАНИЕ!

- Внимательно прочитайте эту инструкцию перед установкой и эксплуатацией кондиционера, если у вас возникнут вопросы обращайтесь к официальному дилеру производителя.
- Используйте прибор только по назначению указанному в данной инструкции.
- Не храните бензин и другие летучие и легковоспламеняющиеся жидкости вблизи кондиционера – это очень опасно!
- Кондиционер не дает притока свежего воздуха! Чаще проветривайте помещение, особенно если в помещении работают приборы на жидком топливе, которые снижают количество кислорода в воздухе.



### ОСТОРОЖНО!

- Не подключайте и не отключайте кондиционер от электрической сети, вынимая вилку из розетки, используйте кнопку ВКЛ/ВЫКЛ.
- Не засовывайте посторонние предметы в воздухозаборные решетки кондиционера. Это опасно, т. к. вентилятор вращается с высокой скоростью.
- Не позволяйте детям играть с кондиционером.
- Не охлаждайте и не нагревайте воздух в помещении очень сильно если в нем находятся дети или инвалиды.

## Назначение

Прибор предназначен для охлаждения, обогрева, осушения и вентиляции воздуха в бытовых помещениях.

## Устройство кондиционера\*

### Внутренний блок

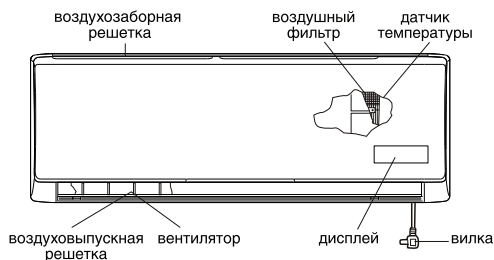

### Наружный блок

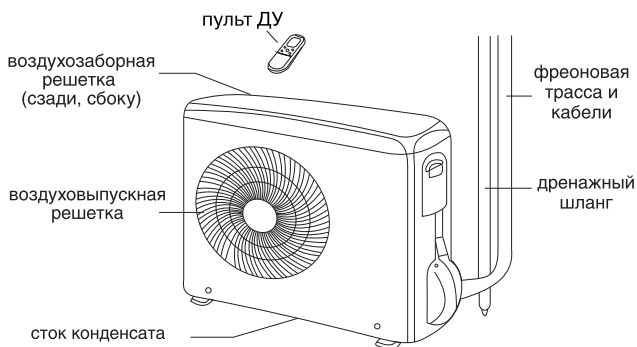

#### ПРИМЕЧАНИЕ:

этот кондиционер состоит из внутреннего и наружного блоков. Управление кондиционером возможно с пульта ДУ.

В комплект сплит-системы (кондиционера воздуха) входят: один внутренний блок кондиционера воздуха с пультом управления в упаковке, один внешний (наружный) блок кондиционера воздуха в упаковке, одна инструкция пользователя.

Воздухозаборная решетка	Воздух из помещения забирается через эту секцию и проходит через воздушный фильтр, на котором задерживается пыль.
Воздуховыпускная решетка	Кондиционированный воздух выходит из кондиционера через воздуховыпускную решетку.
Пульт ДУ	С помощью беспроводного пульта ДУ, можно включать и выключать кондиционер, выбирать режим работы, регулировать температуру, скорость вращения вентилятора, устанавливать работу кондиционера по таймеру, регулировать угол наклона жалюзи.
Фреоновая трасса	Внутренний и наружный блоки кондиционера соединены между собой медными трубками по которым течет фреон.
Наружный блок	В наружном блоке находится компрессор, мотор вентилятора, теплообменник и другие электрические части.
Дренажный шланг	Влага из воздуха в помещении конденсируется и отводится наружу через дренажный шланг.

\* Внешний вид блоков Вашего кондиционера может отличаться от схематических изображений в инструкции.

## Условия эксплуатации кондиционера

Режим работы	Охлаждение	Обогрев	Осушение
Воздух в помещении	От +16 °С до +30 °С	Не выше +30 °С	От +16 °С до +30 °С
Наружный воздух	От +18 °С до +43 °С	От -7 °С до +24 °С	От +11 °С до +43 °С



### ВНИМАНИЕ!

1. Если указанные условия эксплуатации не выполняются, то срабатывают устройства защиты, что ведет к нарушению нормальной работы агрегата.

2. Влажность воздуха в помещении не должна превышать 80%. Если это условие не выполняется, то на поверхности кондиционера может образоваться конденсат.

## Управление кондиционером

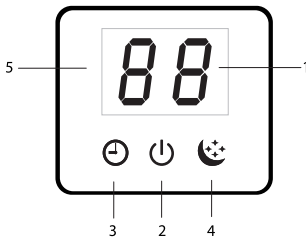

1. Индикатор температуры
2. Индикатор включения/выключения
3. Индикатор работы таймера
4. Индикатор ночного режима работы
5. Приемник сигналов с пульта

\* Панель управления Вашего кондиционера визуально может отличаться. Функции дисплея при этом остаются те же.

## Описание пульта дистанционного управления

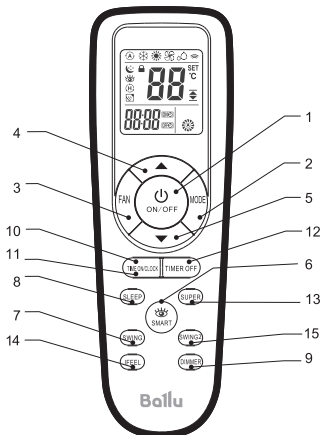

1. Кнопка включения/выключения  
Данная кнопка включает и отключает прибор.
2. Кнопка «MODE»  
С помощью данной кнопки выбираются режимы работы: охлаждение (индикатор «Cool»), осушение (индикатор «Dehumidifier»), вентиляция (индикатор «Fan»), обогрев («Heating»).
3. Кнопка «FAN SPEED»  
С помощью данной кнопки выбирается скорость вращения вентилятора: автоматическая (индикатор «Auto») высокая (индикатор «High»), средняя (индикатор «Med»), низкая (индикатор «Low»).
- 4,5. Кнопки «Вверх» и «Вниз»  
С помощью данных кнопок Вы можете либо устанавливать желаемую температуру в помещении, либо после нажатия кнопок «Clock» и «Timer» устанавливать время, а также время на включение/отключение прибора.
6. Кнопка «SMART»  
Используется для включения и отключения автоматического режима работы.
7. Кнопка «SWING», «SWING»  
Управление направлением воздушного потока по вертикали.
8. Кнопка «SLEEP»  
Кнопка используется для включения или отключения ночного режима работы.
9. Кнопка «DIMMER»  
Нажмите ее для отключения дисплея внутреннего блока, для включения нажмите любую кнопку.
10. Кнопка «CLOCK»  
Данная кнопка при использовании кнопок 4 и 5 устанавливает время.

11,12. Кнопки «ON/OFF TIMER»

Служат для включения режима настройки таймера: «ON» режим задания времени включения кондиционера, «OFF» режим задания времени отключения кондиционера.

13. Кнопка «SUPER»

При нажатии данной кнопки кондиционер начинает работу в интенсивном режиме на максимальное охлаждение до 16 °С.

14. Кнопка «I FEEL»

Включение и выключение функции поддержания заданной температуры вокруг пользователя (рядом с пультом ДУ).

15. Кнопка «SWING2», «◀►SWING»

Управление направлением воздушного потока по горизонтали.

**ПРИМЕЧАНИЕ**

Если пульт ДУ подвергается воздействию источников тепла, нажмите кнопку «I FEEL», чтобы переключиться на датчик, встроенный во внутренний блок.

Пульт ДУ с интервалом в 3 минуты передает на кондиционер сигнал значения температуры. Если сигнал не передается более 10 минут, например, вследствие утери пульта ДУ, кондиционер переключается на работу по датчику, встроенному во внутренний блок и поддерживает температуру в помещении. В таких случаях температура вокруг пульта ДУ может отличаться от температуры воздуха вокруг внутреннего блока.

**Обозначения индикаторов на дисплее пульта ДУ**

-  Индикатор работы в режиме охлаждения.
-  Индикатор работы в режиме осушения.
-  Индикатор работы в режиме вентиляции.
-  Индикатор работы в режиме обогрева.
-  Индикатор работы в режиме энергосбережения.
-  Индикатор автоматической скорости вентилятора.
-  Высокая скорость вентилятора.
-  Средняя скорость вентилятора.
-  Низкая скорость вентилятора.
-  Индикатор режима I FEEL.
-  Индикатор работы автоматического режима.
-  Индикатор ночного режима работы.
-  Индикатор работы интенсивного режима Super.
-  Индикатор получения сигнала кондиционером.
-  Индикатор блокировки кнопок

 ON Установка часов.  
OFF Установка таймера (ON/OFF).

 Установка температуры.

**Замена батареек**

1. Сдвинуть крышку с обратной стороны пульта ДУ, нажав на специальный рычаг.
2. Вставить две щелочных батарейки типа AAA, убедитесь, что они вставлены в соответствии с указанным направлением.
3. Нажмите кнопку включения/выключения прибора.

**ПРИМЕЧАНИЕ**

- Замените батарейки, если ЖК дисплей пульта ДУ не светится или когда пульт ДУ не может быть использован для изменения настроек кондиционера.
- Используйте новые батарейки типа AAA.
- Если вы не используете пульт ДУ более месяца, извлеките батарейки.

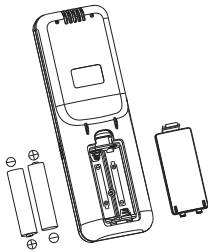

### Правила использования пульта ДУ

Когда вы используете пульт ДУ, всегда направляйте излучатель ИК сигналов прямо на приемник сигналов на внутреннем блоке.

Кондиционер  
(внутренний блок)

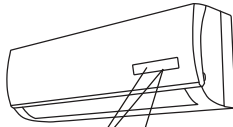

Излучатель ИК сигналов

Приемник ИК сигналов

Пульт ДУ

Для нормальной работы кондиционера не устанавливайте пульт ДУ в следующих местах:

- в местах попадания прямых солнечных лучей;
- за шторами и в других труднодоступных местах;
- на расстоянии более 7 м от внутреннего блока;
- под струей воздуха от кондиционера;
- в местах, где слишком холодно или тепло;
- в местах с сильным электромагнитным излучением;
- между пультом ДУ и внутренним блоком не должны находиться предметы, препятствующие передаче сигналов.

### Управление с помощью пульта ДУ

Выбор режима

Если настройки автоматического режима работы кондиционера вас не устраивают, то выполните описанные ниже шаги, чтобы изменить настройки по вашему желанию.

ШАГ 1	Нажмите кнопку выбора режимов MODE и выберите требуемый режим: Для автоматического режима → Для режима обогрева → Для режима осушения → Для режима охлаждения → Для режима вентиляции →
ШАГ 2	Для запуска кондиционера нажмите кнопку ВКЛ/ВЫКЛ
ШАГ 3	Нажмите кнопку выбора значения температуры (TEMP) и установите желаемое значение температуры в диапазоне 16-30 °C
ШАГ 4	С помощью кнопки FAN SPEED задайте желаемую скорость вращения вентилятора. Если скорость вращения задана  (автоматически) вентилятор включается автоматически, в зависимости от разницы между температурой в помещении и заданной температурой
ШАГ 5	Нажмите кнопку SWING ( SWING) или SWING2 ( SWING) и установите желаемое направление воздушного потока. Для выключения кондиционера опять нажмите кнопку ВКЛ/ВЫКЛ (ON/OFF)

При включении кондиционера в режиме обогрева, температуру в помещении можно задать вручную с помощью пульта ДУ. Максимальное значение 30 °C.

При включении кондиционера в режиме охлаждения, температура также устанавливается вручную, минимальное значение 16 °C.

При выборе функции осушения, кондиционер поглощает влагу из воздуха, превращая ее в конденсат и выводя наружу. Температура в помещении при этом понижается.

При выборе автоматического режима работы (AUTO) кондиционер работает автоматически в зависимости от разницы температуры в помещении и установленной температуры.

Автоматический выбор режима при различной температуре в помещении

Температура в помещении	Режим работы	Целевая температура
21 °C и ниже	Обогрев	22 °C
21–23 °C	Вентиляция	–
23–26 °C	Осушение	Температура уменьшается на 1,5 °C через 3 минуты
Более 26 °C	Охлаждение	22–23 °C



## Вентиляция

Регулировка скорости вращения вентилятора

### А. Автоматическая

Скорость вращения вентилятора будет автоматически контролироваться автоматикой, встроенной в кондиционер, если с помощью кнопки (FAN SPEED) установлен режим .

### В. Ручная

Если вы хотите регулировать скорость вращения вентилятора во время работы кондиционера, задайте с помощью кнопки FAN SPEED желаемую скорость вращения вентилятора:  (высокая),  (средняя),  (низкая).

Регулировка направления воздушного потока

### А. В горизонтальной плоскости (вправо-влево)

Направление воздушного потока по горизонтали можно регулировать с помощью пульта ДУ. Нажмите кнопку SWING2 ( SWING) на пульте ДУ и установите либо режим автоматического покачивания жалюзи, либо одно из фиксированных положений на ваше усмотрение. Для фиксации выбранного положения, нажмите кнопку повторно.



### ОСТОРОЖНО!

При высокой влажности воздуха, при работе кондиционера в режимах охлаждения и осушения, вертикальные жалюзи должны быть направлены вперед. Если жалюзи находятся в крайнем левом или правом положении, на решетке возможно образование и выпадение конденсата.

### В. В вертикальной плоскости (вверх-вниз)

Направление воздушного потока по вертикали можно регулировать с помощью пульта ДУ. Нажмите кнопку SWING ( SWING) на пульте ДУ и установите либо режим автоматического покачивания жалюзи, либо одно из фиксированных положений на ваше усмотрение. Для фиксации выбранного положения, нажмите кнопку повторно.



### ОСТОРОЖНО!

Используйте кнопку SWING ( SWING) на пульте ДУ для управления жалюзи. Если вы измените положение жалюзи вручную, то настроенное положение жалюзи с пульта ДУ и фактическое положение жалюзи не будут совпадать. Если это произошло, отключите кондиционер, подождите, пока жалюзи

закроются, затем опять включите кондиционер, теперь положение жалюзи будет соответствовать установленному.

Не оставляйте жалюзи направленными вниз при работе кондиционера на охлаждение, это может привести к образованию и выпадению конденсата.

### Ночной режим работы

Режим сна используется для поддержания комфортных условий и экономии электроэнергии в ночное время. Для выбора режима сна, нажмите кнопку SLEEP на пульте ДУ, тогда появится значок , означающий, что кондиционер работает в режиме сна. Кондиционер автоматически каждый час увеличивает заданную температуру воздуха (при охлаждении на 1 °C) и уменьшает (при обогреве на 1 °C). Через 2 часа температура принимает постоянное значение и через 8 часов «ночной режим» автоматически выключается. Для отмены этой функции, просто нажмите кнопку SLEEP еще раз.

### ПРИМЕЧАНИЕ:

При включенной функции SLEEP в режиме охлаждения при заданной температуре 26 °C и выше, кондиционер температуру не меняет.

### Установка времени на кондиционере

Для того, чтобы установить время на кондиционере, нажмите кнопку «CLOCK», затем при помощи кнопок  установите время. Однократное нажатие меняет время на 1 мин, удерживание кнопки в течении 5 сек. меняет время на 10 мин. Для изменения времени на 1 час удерживайте кнопку более продолжительное время.

Для фиксации выбранного времени нажмите кнопку «CLOCK». Вы услышите звуковой сигнал, а после 3 секунд мигания время будет отражаться на дисплее пульта ДУ.

### Включение и отключение кондиционера по таймеру

Для того, чтобы установить время включения кондиционера, нажмите кнопку «TIMER ON», затем при помощи кнопок установите время.

Однократное нажатие меняет время на 1 мин, удерживание кнопки в течении 5 сек. меняет время на 10 мин. Для изменения времени на 1 час удерживайте кнопку более продолжительное время.

Для фиксации выбранного времени нажмите кнопку «TIMER ON». Вы услышите звуковой сигнал, а после 5 сек. мигания время будет отражаться на дисплее (загорится индикатор «ON»). Для отмены



данной функции повторно нажмите кнопку «TIMER ON».

Функция «TIMER OFF» необходима для автоматического выключения прибора в заданное время. Время на отключение и отмена функции устанавливаются аналогично.

### Режим I FEEL

Кондиционер оснащен функцией высокоточного поддержания заданной температуры вблизи пользователя. Система датчиков во внутреннем блоке и пульте ДУ отслеживает нахождение пользователя вблизи пульта ДУ и автоматически корректирует свою работу на основе заданных установок и информации, полученной от системных датчиков. Для включения и отключения функции используется кнопка «I FEEL».

### Интенсивный режим (SUPER)

В этом режиме кондиционер охлаждает воздух более интенсивно, чем в обычном режиме. Это позволяет быстро создавать комфортные условия в помещении в жаркий сезон. Кондиционер принимает максимальную температуру по охлаждению 16 °C как заданную.

Для включения интенсивного режима нажмите кнопку SUPER на пульте ДУ.

Для отмены интенсивного режима повторно нажмите кнопку SUPER.

### ПРИМЕЧАНИЕ

При низкой температуре наружного воздуха на теплообменнике наружного блока может образоваться иней, в этом случае включается режим оттаивания.

При этом выключается вентилятор внутреннего блока (в некоторых моделях он вращается с низкой скоростью). Через несколько минут кондиционер продолжает работать в режиме обогрева (этот интервал может незначительно меняться, в зависимости от температуры наружного воздуха).

При входе в режим обогрева вентилятор внутреннего блока включается через некоторое время, когда достаточно нагреется теплообменник внутреннего блока, срабатывает защита подачи холодного воздуха в помещение. Когда прекращается подача электропитания, кондиционер выключается. При подаче электропитания он автоматически включается через три минуты.

В режиме охлаждения или обогрева пластиковые детали кондиционера могут сжиматься и расширяться из-за резкого изменения температуры, в этом случае могут быть слыш-

ны щелчки. Это нормальное явление. Пульт ДУ регулярно с интервалом в 3 минуты передает на внутренний блок значение температуры. Если сигнал не передается более 10 минут, например, вследствие утери пульта ДУ, кондиционер переключается на работу по датчику, встроенному во внутренний блок и поддерживает температуру в помещении. В таких случаях температура вокруг пульта ДУ может отличаться от температуры воздуха вокруг внутреннего блока.

### Управление кондиционером без пульта ДУ

Если вы потеряли пульт ДУ или он неисправен, выполните следующие шаги:

1. если кондиционер не работает.

Если вы хотите запустить кондиционер, нажмите кнопку автоматического включения на внутреннем блоке (перед этим аккуратно приподнимите переднюю панель);

2. если кондиционер работает.

Если вы хотите выключить кондиционер, нажмите кнопку автоматического режима на внутреннем блоке.



### ПРИМЕЧАНИЕ

Не держите кнопки нажатыми в течении длительного времени, это может привести к сбою в работе кондиционера.

## Технические характеристики

Блок внутренней установки	BSL/in-07HN1_21Y	BSL/in-09HN1_21Y	BSL/in-12HN1_21Y	BSL/in-18HN1_21Y	BSL/in-24HN1_21Y
Блок внешней установки	BSL/out-07HN1_21Y	BSL/out-09HN1_21Y	BSL/out-12HN1_21Y	BSL/out-18HN1_21Y	BSL/out-24HN1_21Y
Холодопроизводительность, BTU	7097	8530	10918	17401	23202
Теплопроизводительность, BTU	7506	8700	10918	17742	23884
Номинальная мощность (охлаждение/обогрев), Вт	647/610	780/705	995/885	1590/1440	2120/1940
Напряжение питания, В~Гц	220-240~ 50	220-240~50	220-240~50	220-240~ 50	220-240~ 50
Номинальный ток (охлаждение/обогрев), А	2,9/2,7	3,5/3,2	4,5/4,0	7,2/6,5	9,6/8,8
Производительность по воздуху (внутренний/внешний блок), м <sup>3</sup>	500/1600	500/1600	500/1800	1050/2300	1050/3500
Уровень шума внутреннего блока, дБ(А)	23	25	30	35	36
Уровень шума внешнего блока, дБ(А)	51	53	55	54	56
Хладагент/Вес, кг	R410A/0,53	R410A/0,53	R410A/0,71	R410A/1,04	R410A/1,17
Степень защиты (внутренний/внешний блок), IP	IPX0/IPX4	IPX0/IPX4	IPX0/IPX4	IPX0/IPX4	IPX0/IPX4
Класс электробезопасности	I класс	I класс	I класс	I класс	I класс
Класс энергоэффективности (охлаждение/обогрев)	A/A	A/A	A/A	A/A	A/A
Размеры прибора внешнего блока (ШxВxГ), мм	660x482x240	660x482x240	715x482x240	780x540x260	860x667x310
Размеры упаковки внешнего блока (ШxВxГ), мм	780x530x315	780x530x315	830x530x315	910x600x360	995x720x420
Размеры прибора внутреннего блока (ШxВxГ), мм	780x270x214	780x270x214	780x270x214	960x315x230	960x315x230
Размеры упаковки внутреннего блока (ШxВxГ), мм	830x335x260	830x335x260	830x335x260	1022x380x310	1022x380x310
Вес нетто/брутто внутреннего блока, кг	7/8,5	8,0/9,5	8,0/9,5	12,5/14,5	12,5/14,5
Вес нетто/брутто внешнего блока, кг	22/24	23/25	26,0/28,5	38/41	45/49
Диаметр труб (жидкость)	1/4	1/4	1/4	1/4	1/4
Диаметр труб (газ)	3/8	3/8	1/2	1/2	5/8
Максимальная длина магистрали, м	15	15	15	20	20
Максимальный перепад высот, м	8	5	5	10	10

## Уход и техническое обслуживание



### ОСТОРОЖНО!

- В целях безопасности перед чисткой кондиционера выключите его и отключите от сети электропитания.
- Не лейте воду на внутренний блок кондиционера, это может вывести из строя некоторые его встроенные компоненты, а также может привести к поражению электрическим током.

Чистите корпус внутреннего блока и воздухозаборную решетку пылесосом или протирайте влажной мягкой тряпкой.

Если корпус сильно загрязнен, протирайте мягкой тряпочкой, используя мягкое моющее средство. Когда моете решетку, ни в коем случае не изменяйте положение жалюзи.



### ОСТОРОЖНО!

- Не используйте для мытья внутреннего блока растворители и абразивные вещества. Не мойте пластиковые детали корпуса кондиционера очень горячей водой.
- Во избежание порезов и ссадин не касайтесь острых кромок компонентов, расположенных внутри блоков кондиционера.

### Фильтр

Пылеулавливающий фильтр находится за крышкой внутреннего блока. Очищайте фильтр не реже одного раза в две недели.

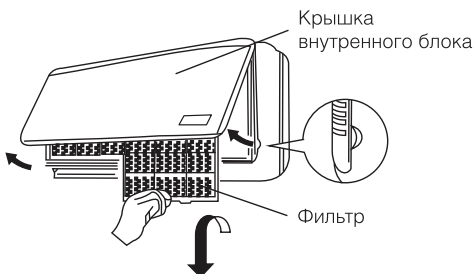

1. Поднимите крышку лицевой панели двумя руками в направлении на себя и вверх.
2. Аккуратно приподнимите фильтр, а затем вытяните вниз.

### Очистка фильтра

Для удаления скопившейся пыли используйте пылесос. Если фильтр сильно загрязнен, промойте его в теплой мыльной воде, сполосните и высушите.

1. Лицевой стороной к себе продвиньте фильтр вверх, а затем опустите в паз на внутреннем блоке.
2. После установки фильтра закройте крышку внутреннего блока.

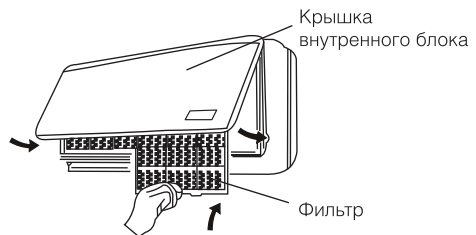

### ВНИМАНИЕ!

Фильтр не очищает воздух от примеси вредных паров и газов. Этот кондиционер не подает свежий воздух, а охлаждает воздух, находящийся в помещении. Вы должны регулярно проветривать помещение, особенно, если используются нагревательные приборы на жидком топливе.

### Советы по энергосбережению

- Не загораживайте воздухозаборную и воздуховыпускную решетку кондиционера, это снижает тепло- и холодопроизводительность кондиционера и может привести к выходу его из строя.
- Не позволяйте солнцу сильно нагревать помещение, используйте жалюзи или шторы. Если стены и предметы в помещении сильно нагреты солнцем, потребуется больше времени, чтобы охладить его.
- Содержите фильтр в чистоте. Загрязненный фильтр снижает производительность кондиционера.
- В помещении, где работает кондиционер держите окна и двери закрытыми.

Если кондиционер работает некорректно, прежде чем обратиться в сервисную службу, проверьте возможные неисправности, которые представлены в таблице. Если неполадки не устранены, обратитесь в сервисный центр или к продавцу.

## Устранение неисправностей

Неисправность	Возможная причина	Устранение
Кондиционер не включается	<ol style="list-style-type: none"> <li>1. Нет электропитания</li> <li>2. Сработал автомат защиты</li> <li>3. Слишком низкое напряжение в сети</li> <li>4. Нажата кнопка ВЫКЛ</li> <li>5. Батарейки в пульте ДУ разряжены</li> </ol>	<ol style="list-style-type: none"> <li>1. Восстановите электропитание</li> <li>2. Обратитесь в сервисный центр</li> <li>3. Обратитесь в Энергонadzор</li> <li>4. Нажмите кнопку ВКЛ</li> <li>5. Замените батарейки</li> </ol>
Компрессор запускается, но вскоре останавливается	Посторонние предметы мешают доступу воздуха к наружному блоку	Уберите посторонние предметы
Тепло- или холодопроизводительность кондиционера недостаточна	<ol style="list-style-type: none"> <li>1. Загрязнен и забит фильтр</li> <li>2. Есть источники тепла или слишком много людей в помещении</li> <li>3. Открыты окна и/или двери</li> <li>4. Посторонние предметы перед внутренним блоком препятствуют воздухообмену</li> <li>5. Задана слишком высокая температура в режиме охлаждения или слишком низкая в режиме обогрева</li> <li>6. Наружная температура слишком низкая</li> <li>7. Не работает система оттаивания</li> </ol>	<ol style="list-style-type: none"> <li>1. Очистите фильтр, чтобы улучшился воздухообмен</li> <li>2. Удалите, если возможно, источники тепла</li> <li>3. Закройте окна и двери</li> <li>4. Уберите посторонние предметы</li> <li>5. Задайте более высокую или низкую температуру</li> <li>6. Не включайте кондиционер</li> <li>7. Обратитесь к продавцу</li> </ol>
Из кондиционера раздается потрескивание и поскрипывание	Пластиковые детали кондиционера могут расширяться и сжиматься при нагреве и охлаждении блока	Это нормальная ситуация
Не работает вентилятор внутреннего блока	<ol style="list-style-type: none"> <li>1. Заданы неверные настройки с пульта ДУ</li> <li>2. При входе в режим обогрева сработала функция защиты от подачи холодного воздуха в помещение</li> </ol>	<ol style="list-style-type: none"> <li>1. Проверьте настройки</li> <li>2. Через несколько минут вентилятор заработает</li> </ol>



### ВНИМАНИЕ!

Во избежание поражения электрическим током не меняйте электропроводку и не проводите ремонт кондиционера самостоятельно.

### Эффекты, не связанные с нарушением нормальной работы кондиционера

#### 1. Кондиционер не работает

Кондиционер не включается сразу после нажатия кнопки "ON/OFF".

Если горит индикатор рабочего состояния, то это указывает на нормальное функционирование кондиционера. Устройство защиты конди-

ционера от частых пусков не позволяет включать кондиционер ранее, чем через 3 минуты после его отключения.

После включения кондиционера при низкой температуре НАРУЖНОГО воздуха активируется система защиты от подачи холодного воздуха в помещение. (См. раздел "ОХЛАЖДЕНИЕ, ОБОГРЕВ и ВЕНТИЛЯЦИЯ").

#### 2. Из внутреннего блока выходит белый туман и холодный воздух

Кондиционер работает в режиме охлаждения в помещении с высокой влажностью (при наличии пыли и паров масла в воздухе). Из-за скопления грязи во внутреннем блоке поддержание темпе-

ратуры воздуха в помещении на заданном уровне может оказаться невозможным. В этом случае следует провести чистку внутреннего блока. Выполнять эту работу должен квалифицированный специалист. Сразу после отключения режима оттаивания из кондиционера, работающего в режиме обогрева, может выходить водяной пар.

### 3. Шум

При работе кондиционера могут быть слышны звуки текущей воды. Эти звуки вызваны течением хладагента по межблочным трубопроводами. Звуки текущей воды могут быть слышны при оттаивании кондиционера и сразу после его отключения. Эти звуки связаны с изменением расхода хладагента и прекращением его течения.

При включении и отключении кондиционера могут быть слышны щелкающие звуки. Эти звуки вызваны тепловым расширением или сжатием пластмассовых деталей при изменении температуры корпуса.

### 4. Из внутреннего блока вылетает пыль

Это происходит при первом пуске кондиционера или после длительного перерыва в работе.

### 5. Кондиционер испускает неприятный запах

Кондиционер поглощает сигаретный дым, а также запах, исходящий от стен и мебели, и затем возвращает его в помещение.

### 6. Самопроизвольное переключение с режима ОХЛАЖДЕНИЯ на режим ВЕНТИЛЯЦИИ

Во избежание замораживания теплообменника кондиционер автоматически переключается в режим ВЕНТИЛЯЦИИ и возвращается в режим ОХЛАЖДЕНИЯ через довольно длительный интервал времени.

При достижении заданной температуры воздуха компрессор отключается, и кондиционер продолжает работать в режиме ВЕНТИЛЯЦИИ. При повышении температуры воздуха компрессор снова включается.

### 7. Переключение с режима ОБОГРЕВА в режим ВЕНТИЛЯЦИИ

При достижении заданной температуры воздуха компрессор отключается, и кондиционер продолжает работать в режиме ВЕНТИЛЯЦИИ. При снижении температуры воздуха компрессор снова включается.

### 8. При относительной влажности воздуха в помещении выше 80 % на поверхности кондиционера может образоваться конденсат.

### 9. Режим оттаивания (в кондиционерах с режимами охлаждения и обогрева)

При обмерзании теплообменника наружного блока в режиме обогрева теплопроизводительность кондиционера снижается. Через некоторое время кондиционер автоматически переходит в режим оттаивания, при оттаивании наружного блока может идти пар — это нормальное явление. При этом компрессор постоянно работает, а вентиляторы не вращаются. После завершения цикла оттаивания кондиционер возвращается в режим обогрева.

### 10. Режим обогрева

При работе в режиме обогрева кондиционер переносит теплоту, содержащуюся в наружном воздухе, внутрь помещения. При понижении температуры наружного воздуха теплопроизводительность кондиционера уменьшается, и температура обработанного воздуха понижается.

### 11. Система защиты от подачи холодного воздуха (только в кондиционерах с режимами охлаждения и обогрева)

Во избежание подачи в помещение холодного воздуха вентилятор внутреннего блока автоматически уменьшает скорость вращения или останавливается.

Это происходит в следующих случаях:

- Только что включился режим обогрева.
- Только что завершился цикл оттаивания.
- Очень низкая температура наружного воздуха.

### 12. Система защиты от частых пусков (трехминутная задержка)

При повторном пуске кондиционера сразу же после его отключения кондиционер включается только через 3 минуты.

## Срок эксплуатации

Срок эксплуатации прибора составляет 10 лет при условии соблюдения соответствующих правил по установке и эксплуатации.

## Правила утилизации

По истечении срока службы прибор должен подвергаться утилизации в соответствии с нормами, правилами и способами, действующими в месте утилизации.

## Дата изготовления

Дата изготовления указана на стикере на корпусе прибора, а также зашифрована в Code-128. Дата изготовления определяется следующим образом:

SN XXXXXXXX|XXXXX|XXXXXXXX|XXXXX|  
а

а – месяц и год производства.

## Гарантия

Гарантийный срок составляет 3 года. Гарантийное обслуживание производится в соответствии с гарантийными обязательствами, перечисленными в гарантийном талоне.

\* Указанная гарантия на кондиционеры, требующие специального монтажа (кроме мобильных), действительна, если монтаж кондиционера выполнен одной из Авторизованной Монтажной Организацией, и 1 год в случае, если монтаж кондиционера проведен неуполномоченной организацией. Гарантийные обязательства на монтаж таких кондиционеров несет на себе монтажная организация.

## Сертификация продукции

**Товар сертифицирован на территории Таможенного союза.**

**Товар соответствует требованиям:**

ТР ТС 004/2011 «О безопасности низковольтного оборудования»,  
ТР ТС 020/2011 «Электромагнитная совместимость технических средств»

### Изготовитель:

"Hisense International Co., Ltd."  
No. 218 Qianwangang Road, Qingdao  
Economic&Technological Development Zone,  
P.R.China

"Хайсенс Интернешнл Ко., ЛТД"

№218 Цяньванганг Роуд, Циндао Экономик энд  
Технолоджикал Девелопмент Зоун, Китай

### Импортер в РФ и уполномоченная организация:

Общество с ограниченной ответственностью  
"Р-Климат" / ООО "Р-Климат"  
Россия, 119049, г. Москва, ул. Якиманка Б., д.35,  
стр.1, эт.3, пом I, ком.4  
Тел./Факс: +7 (495) 777-19-67  
e-mail: " info@rusklimat.ru

### Сделано в Китае

## Комплектация

Кондиционер воздуха сплит-система (внутренний и внешний блок)  
Пульт ДУ  
Инструкция с гарантийным талоном  
Упаковка



Приборы и аксессуары можно приобрести  
в фирменном интернет-магазине:  
[www.ballu.ru](http://www.ballu.ru)  
или в торговых точках Вашего города.

## ГАРАНТИЙНЫЙ ТАЛОН

Настоящий документ не ограничивает определенные законом права потребителей, но дополняет и уточняет оговоренные законом обязательства, предполагающие соглашение сторон либо договор

Настоящий документ не ограничивает определенные законом права потребителей, но дополняет и уточняет оговоренные законом обязательства, предполагающие соглашение Сторон, либо договор.

### **Поздравляем вас с приобретением техники отличного качества!**

Убедительно просим вас во избежание недоразумений до установки/эксплуатации изделия внимательно изучить его инструкцию по эксплуатации.

В конструкцию, комплектацию или технологию изготовления изделия, с целью улучшения его технических характеристик, могут быть внесены изменения. Такие изменения вносятся без предварительного уведомления Покупателя и не влекут обязательств по изменению/улучшению ранее выпущенных изделий.

Дополнительную информацию по продукту вы можете получить у Продавца или по нашей информационной линии в г. Москве:

Тел.: **8 (800) 500-07-75**

**Режим работы с 10:00 до 19:00 (пн-пт)**

**По России звонок бесплатный**

E-mail: [service@ballu.ru](mailto:service@ballu.ru)

Адрес в интернете: [www.ballu.ru](http://www.ballu.ru)

### **Внешний вид и комплектность изделия**

Тщательно проверьте внешний вид изделия и его комплектность, все претензии по внешнему виду и комплектности предъявляйте Продавцу при покупке изделия. Гарантийное обслуживание купленного вами прибора осуществляется через Продавца, специализированные сервисные центры или монтажную организацию, проводившую установку прибора (если изделие нуждается в специальной установке, подключении или сборке).

По всем вопросам, связанным с техобслуживанием изделия, обращайтесь в специализированные сервисные центры. Подробная информация о сервисных центрах, уполномоченных осуществлять ремонт и техническое обслуживание изделия, находится на вышеуказанном сайте.

### **Заполнение гарантийного талона**

Внимательно ознакомьтесь с гарантийным талоном и проследите, чтобы он был правильно заполнен и имел штамп Продавца. При отсутствии штампа Продавца и даты продажи (либо кассового чека с датой продажи) гарантийный срок исчисляется с даты производства изделия.

Запрещается вносить в гарантийный талон какие-либо изменения, а также стирать или переписывать указанные в нём данные. Гарантийный талон должен содержать: наименование и модель изделия, его серийный номер, дата продажи, а также имеется подпись уполномоченного лица и штамп Продавца.

В случае неисправности прибора по вине изготовителя обязательство по устранению неисправности будет возложено на уполномоченную изготовителем организацию. В данном случае покупатель вправе обратиться к Продавцу.

Ответственность за неисправность прибора, возникшую по вине организации, проводившей установку (монтаж) прибора возлагается на монтажную организацию. В данном случае необходимо обратиться к организации, проводившей установку (монтаж) прибора.

Для установки (подключения) изделия (если оно нуждается в специальной установке, подключении или сборке) рекомендуем обращаться в специализированные сервисные центры, где можете воспользоваться услугами квалифицированных специалистов. Продавец, уполномоченная изготовителем организация, импортер и изготовитель не несут ответственности за недостатки изделия, возникшие из-за его неправильной установки (подключения).

### **Область действия гарантии**

Обслуживание в рамках предоставленной гарантии осуществляется только на территории РФ и распространяется на изделия, купленные на территории РФ.

Настоящая гарантия не дает права на возмещение и покрытие ущерба, произошедшего в результате порделки или регулировки изделия, без предварительного письменного согласия изготовителя, с целью приведения его в соответствие с национальными или местными техническими стандартами и нормами безопасности, действующими в любой другой стране, кроме РФ, где это изделие было первоначально продано.

## 16 Настоящая гарантия распространяется на производственные или конструкционные дефекты изделия

Выполнение ремонтных работ и замена дефектных деталей изделия специалистами уполномоченного сервисного центра производятся в сервисном центре или непосредственно у Покупателя (по усмотрению сервисного центра). Гарантийный ремонт изделия выполняется в срок не более 45 дней. В случае если во время устранения недостатков товара станет очевидным, что они не будут устранены в определённый соглашением Сторон срок, Стороны могут заключить соглашение о новом сроке устранения недостатков товара.

Гарантийный срок на комплектующие изделия (детали, которые могут быть сняты с изделия без применения каких-либо инструментов, т. е. ящики, полки, решётки, корзины, насадки, щётки, трубки, шланги и др. подобные комплектующие) составляет 3 (три) месяца. Гарантийный срок на новые комплектующие, установленные на изделие при гарантийном или платном ремонте, либо приобретённые отдельно от изделия, составляет 3 (три) месяца со дня выдачи отремонтированного изделия Покупателю, либо продажи последнему этих комплектующих.

### Настоящая гарантия не распространяется на:

- периодическое обслуживание и сервисное обслуживание изделия (чистку, замену фильтров или устройств, выполняющих функции фильтров);
- любые адаптации и изменения изделия, в т. ч. с целью усовершенствования и расширения обычной сферы его применения, которая указана в Инструкции по эксплуатации изделия, без предварительного письменного согласия изготовителя;
- аксессуары, входящие в комплект поставки.

### Настоящая гарантия также не предоставляется в случаях, если недостаток в товаре возник в результате:

- использования изделия не по его прямому назначению, не в соответствии с его Инструкцией по эксплуатации, в том числе эксплуатации изделия с перегрузкой или совместно со вспомогательным оборудованием, не рекомендуемым Продавцом, уполномоченной изготовителем организацией, импортёром, изготовителем;
- наличия на изделии механических повреждений (сколов, трещин и т. д.), воздействий на изделие чрезмерной силы, химически агрессивных веществ, высоких температур, повышенной влажности/запылённости, концентрированных паров, если что-либо из перечисленного стало причиной неисправности изделия;
- ремонта/наладки/инсталляции/адаптации/пуска изделия в эксплуатацию не уполномоченными на то организациями/лицами;
- неаккуратного обращения с устройством, ставшего причиной физических, либо косметических повреждений поверхности;
- если нарушены правила транспортировки/хранения/монтажа/эксплуатации;

- стихийных бедствий (пожар, наводнение и т. д.) и других причин, находящихся вне контроля Продавца, уполномоченной изготовителем организации, импортёра, изготовителя и Покупателя, которые причинили вред изделию;
- неправильного подключения изделия к электрической или водопроводной сети, а также неисправностей (несоответствие рабочих параметров) электрической или водопроводной сети и прочих внешних сетей;
- дефектов, возникших вследствие попадания внутрь изделия посторонних предметов, жидкостей, кроме предусмотренных инструкцией по эксплуатации, насекомых и продуктов их жизнедеятельности и т. д.;
- необходимости замены ламп, фильтров, элементов питания, аккумуляторов, предохранителей, а также стеклянных/фарфоровых/матерчатых и перемещаемых вручную деталей и других дополнительных быстроизнашивающихся/сменных деталей изделия, которые имеют собственный ограниченный период работоспособности, в связи с их естественным износом;
- дефектов системы, в которой изделие использовалось как элемент этой системы.

### Особые условия гарантийного обслуживания кондиционеров

Настоящая гарантия не распространяется на недостатки работы изделия в случае, если Покупатель по своей инициативе (без учета соответствующей информации Продавца) выбрал и купил кондиционер надлежащего качества, но по своим техническим характеристикам не предназначенный для помещения, в котором он был впоследствии установлен Покупателем.

#### Уважаемый Покупатель!

Напоминаем, что неквалифицированный монтаж кондиционеров может привести к его неправильной работе и, как следствие, к выходу изделия из строя. Монтаж данного оборудования должен производиться согласно документу СТО НОСТРОЙ 2.23.-2011 о «Монтаже и пусконаладке испарительных компрессорно-конденсаторных блоков бытовых систем кондиционирования в зданиях и сооружениях» с обязательным проведением пуско-наладочных работ и обязательным заполнением протокола о приеме оборудования после проведения пусконаладочных работ.

В случае возникновения в кондиционерах недостатков в результате нарушения порядка их установки гарантия не распространяется. Гарантию на монтажные работы и связанные с ними недостатки в работе изделия несет монтажная организация.

### Особые условия эксплуатации кондиционеров

Настоящая гарантия не предоставляется, когда по требованию/желанию Покупателя в нарушение действующих в РФ требований СНиПов, стандартов и иной технической документации: был неправильно подобран и куплен кондиционер (-ы) для конкретного помещения; были неправильно смонтирован(-ы) (установлен(-ы)) блок(-и) купленного Покупателем кондиционера. Так-



же обращаем внимание Покупателя на то, что в соответствии с Жилищным Кодексом РФ Покупатель обязан согласовать монтаж купленного кондиционера(-ов) с эксплуатирующей организацией и компетентными органами исполнительной власти субъекта Российской Федерации.

Продавец, Уполномоченная изготовителем организация, Импортёр, Изготовитель снимают с себя всякую ответственность за любые неблагоприятные последствия, связанные с использованием купленного кондиционера(-ов) без утвержденного плана монтажа и разрешения вышеуказанных организаций.

**Памятка по уходу за кондиционером:**

- 1. раз в 2 недели (при интенсивной эксплуатации чаще), контролируйте чистоту воздушных фильтров во внутреннем блоке (см. инструкцию по эксплуатации). Защитные свойства этих фильтров основаны на электростатическом эффекте, поэтому даже при незначительном загрязнении фильтр перестает выполнять свои функции;
- 2. один раз в год необходимо проводить профилактические работы, включающие в себя очистку от пыли и грязи теплообменников внутреннего и внешнего блоков, проверку давления в системе, диагностику всех электронных компонентов кондиционера, чистку дренажной системы. Данная процедура предотвратит появление неисправностей и обеспечит надежную работу вашего кондиционера;
- 3. раз в год (лучше весной), при необходимости, следует вычистить теплообменник наружного блока и проверить работу кондиционера на всех режимах. Это обеспечит надежную работу вашего кондиционера;
- 4. необходимо учесть, что эксплуатация кондиционера в зимних условиях имеет ряд особенностей. При крайне низких температурах: от -10 °С и ниже для кондиционеров не инверторного типа и от -15 °С и ниже для кондиционеров инверторного типа рекомендуется использовать кондиционер только в режиме вентиляции. Запуск кондиционера для работы в режимах охлаждения или обогрева может привести к сбоям в работе кондиционера и поломке компрессора. Если на улице отрицательная температура, а конденсат (вода из внутреннего блока) выводится на улицу, то возможно замерзание воды в дренажной системе и, как следствие, конденсат будет вытекать из поддона внутреннего блока в помещение.

Покупатель предупрежден о том, что если товар отнесен к категории товаров, предусмотренных «Перечнем непродовольственных товаров надлежащего качества, не подлежащих возврату или обмену на аналогичный товар другого размера, формы, габарита, фасона, расцветки или комплектации» Пост. Правительства РФ № 55 от 19.01.1998 он не вправе требовать обмена купленного изделия в порядке ст. 25 Закона «О защите прав потребителей» и ст. 502 ГК РФ. С момента подписания Покупателем Гарантийного талона считается, что:

- вся необходимая информация о купленном изделии и его потребительских свойствах предоставлена Покупателю в полном объеме, в соответствии со ст. 10

Закона «О защите прав потребителей»;

- покупатель получил Инструкцию по эксплуатации купленного изделия на русском языке и
- .....;
- покупатель ознакомлен и согласен с условиями гарантийного обслуживания/особенностями эксплуатации купленного изделия;
- покупатель претензий к внешнему виду/комплектности купленного изделия не имеет.

Отметить здесь, если работа изделия проверялась в присутствии Покупателя.

Подпись Покупателя: .....

Дата: .....



### Протокол тестового запуска

Тестовый запуск бытовой системы кондиционирования выполнен «\_\_» \_\_\_\_ 20\_\_г. в \_\_\_\_\_. Во время тестового запуска определены основные параметры работы бытовой системы кондиционирования, представленные в таблице 1

**Таблица 1** - Параметры бытовой системы кондиционирования при тестовом запуске

№	Контролируемый параметр	Требуется	Фактическое значение
1	Рабочее напряжение, В	От 200 до 240	
2	Рабочий ток, А	Менее 110% от номинального значения	Охлаждение
			Нагрев
3	Перепад температуры воздуха на теплообменном аппарате испарительного блока, °С	Не менее 8	Охлаждение
			Нагрев
4	Перепад температуры воздуха на теплообменном аппарате компрессорно-конденсаторного блока, °С	От 5 до 12	Охлаждение
			Нагрев

Фактические значения параметров бытовой системы кондиционирования соответствуют (не соответствуют) требуемым значениям.

Во время тестового запуска бытовая система кондиционирования проверена на всех режимах, предусмотренных заводом-изготовителем, и признана исправной. Устройства защиты срабатывают своевременно.

Пусконаладочные работы окончены.

---

ФИО монтажника

/подпись/

Работы принял. Претензий не имею

---

ФИО заказчика

/подпись/



## Зміст

<b>20</b>	Використовувані позначення
<b>21</b>	Правила безпеки
<b>21</b>	Призначення
<b>22</b>	Пристрій кондиціонера
<b>23</b>	Умови експлуатації кондиціонера
<b>23</b>	Управління кондиціонером
<b>28</b>	Технічні характеристики
<b>29</b>	Догляд та технічне обслуговування
<b>30</b>	Усунення несправностей
<b>31</b>	Термін експлуатації
<b>31</b>	Правила утилізації
<b>31</b>	Дата виготовлення
<b>31</b>	Комплектація
<b>31</b>	Гарантія
<b>31</b>	Сертифікація продукції
<b>33</b>	Протокол про приймання обладнання
<b>34</b>	Протокол тестового запуску
<b>35</b>	Гарантійний талон

## Використовувані позначення



### **ОБЕРЕЖНО!**

Вимоги, недотримання яких може призвести до серйозної травми або смерті.



### **УВАГА!**

Вимоги, недотримання яких може призвести до важкої травми або серйозного пошкодження обладнання.

### **ПРИМІТКА:**

- якщо пошкоджений кабель живлення, він повинен бути замінений виробником / авторизованої сервісної службою або іншим кваліфікованим фахівцем, щоб уникнути серйозних травм;
- кондиціонер повинен бути встановлений з дотриманням існуючих місцевих норм і правил експлуатації електричних мереж;

- після установки кондиціонера електрична вилка повинна знаходитися в доступному місці;
- несправні батарейки пульта повинні бути замінені;
- кондиціонер повинен бути встановлений на досить надійних кронштейнах;
- виробник залишає за собою право без попереднього повідомлення покупця вносити зміни в конструкцію, комплектацію або технологію виготовлення виробу з метою поліпшення його властивостей;
- в тексті і цифрових позначеннях інструкції можуть бути допущені помилки;
- якщо після прочитання інструкції у Вас залишаться питання з експлуатації приладу, зверніться до продавця або в спеціалізований сервісний центр для отримання роз'яснень;
- на виробі присутній етикетка, на якій вказані технічні характеристики і інша корисна інформація про прилад.

## Правила безпеки



### УВАГА!

- Використання кондиціонера при низьких температурах може призвести до його несправності.
- Монтаж кондиціонера повинен здійснюватися кваліфікованими фахівцями офіційного дилера.
- Перед установкою кондиціонера переконайтеся, що параметри місцевої електричної мережі відповідають параметрам, зазначеним на таблиці з технічними даними приладу.
- Не допускається монтаж кондиціонера в місцях можливого скупчення легкозаймистих газів і приміщеннях з підвищеною вологістю (ванні кімнати, зимові сади).
- Не встановлюйте кондиціонер поблизу джерел тепла.
- Щоб уникнути сильної корозії кондиціонера, не встановлюйте зовнішній блок в місцях можливого потрапляння на нього солоної морської води.
- Всі кабелі і розетки повинні відповідати технічним характеристикам приладу і електричної мережі.
- Кондиціонер повинен бути надійно заземлений.



### УВАГА!

- Уважно прочитайте цю інструкцію перед установкою і експлуатацією кондиціонера, якщо у вас виникнуть питання звертайтеся до офіційного дилера виробника.
- Використовуйте прилад тільки за призначенням зазначеного в даній інструкції.
- Не зберігайте бензин і інші леткі і легкозаймисті рідини поблизу кондиціонера - це дуже небезпечно!
- Кондиціонер не дає припливу свіжого повітря! Частіше провітрюйте приміщення, особливо якщо в приміщенні працюють прилади на рідкому паливі, які знижують кількість кисню в повітрі.



### ОБЕРЕЖНО!

- Уникайте використання і не відключайте кондиціонер від електричної мережі, виймаючи вилку

з розетки, використовуйте кнопку вмикання / вимикання.

- Не засовуйте сторонні предмети в повітрозабірні ґрати кондиціонера. Це небезпечно, т. К. Вентилятор обертається з високою швидкістю.
- Не дозволяйте дітям гратися з кондиціонером.
- Не охолоджуйте і не нагрівайте повітря в приміщенні дуже сильно якщо в ньому знаходяться діти або інваліди.

## Призначення

Прилад призначений для охолодження, обігріву, осушення та вентиляції повітря в побутових приміщеннях.

## Пристрій кондиціонера\*

### Внутрішній блок

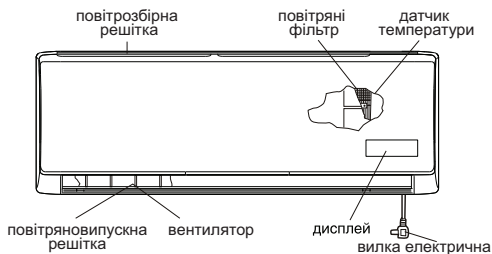

### Зовнішній блок

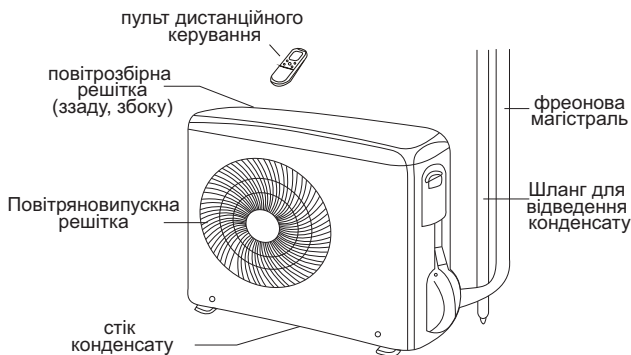

#### ПРИМІТКА:

цей кондиціонер складається з внутрішнього та зовнішнього блоків. Управління кондиціонером можливо з пульта дистанційного керування.

У комплект спліт-системи (кондиціонери повітря) входять: один внутрішній блок кондиціонера повітря з пультом дистанційного керування в упаковці, один зовнішній (зовнішній) блок кондиціонера повітря в упаковці, одна інструкція користувача.

Повітрозбірна решітка	Повітря з приміщення забирається через цю секцію і проходить через повітряний фільтр, на якому затримується пил.
Повітряновипускна решітка	Кондиціоноване повітря виходить з пристрою через повітряновипускну решітку.
Пульт дистанційного керування	За допомогою бездротового пульта ДК, можна включати/вимикати кондиціонер, вибирати режим роботи, регулювати температуру, швидкість обертання вентилятора, встановлювати роботу кондиціонера по таймеру, регулювати кут нахилу жалюзі.
Фреонова магістраль	Внутрішній і зовнішній блоки кондиціонера з'єднані між собою мідними трубками по яких тече фреон.
Зовнішній блок	У зовнішньому блоці знаходиться компресор, мотор вентилятора, теплообмінник та інші електричні частини.
Шланг для відведення конденсату	Волога з повітря в приміщенні конденсується і відводиться назовні через дренажний шланг.

\* Зовнішній вигляд блоків Вашого кондиціонера може відрізнятися від схематичних зображень в інструкції.

## Умови експлуатації кондиціонера

Режим роботи	Охолодження	Обігрів	Осушення
Воздух в помещении	Від +16 °С до +30 °С	Не вище +30 °С	Від +16 °С до +30 °С
Наружный воздух	Від +18 °С до +43 °С	Від -7 °С до +24 °С	Від +11 °С до +43 °С



### УВАГА!

1. Якщо зазначені умови експлуатації не виконуються, то спрацюють пристрої захисту, що веде до порушення нормальної роботи агрегату.

2. Вологість повітря в приміщенні не повинна перевищувати 80%. Якщо ця умова не виконується, то на поверхні кондиціонера може утворитися конденсат.

## Управління кондиціонером

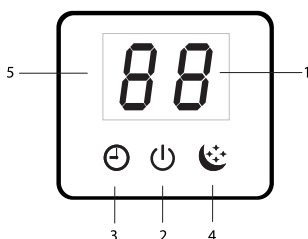

1. Індикатор температури
2. Індикатор вмикання / вимикання
3. Індикатор роботи таймера
4. Індикатор нічного режиму роботи
5. Приймач сигналів з пульта

\* Панель управління Вашого кондиціонера візуально може відрізнятися. Функції дисплея при цьому залишаються ті ж.

## Опис пульта дистанційного керування

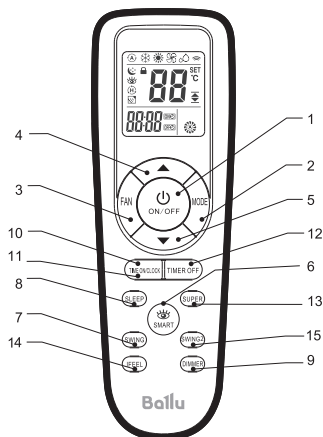

1. Кнопка вмикання / вимикання  
Дана кнопка включає і відключає прилад.
2. Кнопка «MODE»  
За допомогою даної кнопки вибираються режими роботи: охолодження (індикатор «Cool»), осушення (індикатор «Dehumidifier»), вентиляція (індикатор «Fan»), обігрів («Heating»).
3. Кнопка «FAN SPEED»  
За допомогою даної кнопки вибирається швидкість обертання вентилятора: автоматична (індикатор «Auto») висока (індикатор «High»), середня (індикатор «Med»), низька (індикатор «Low»).
- 4,5. Кнопки «Вгору» і «Вниз»  
За допомогою даних кнопок Ви можете або встановлювати бажану температуру в приміщенні, або після натискання кнопок «Clock» і «Timer» встановлювати час, а також час на включення / вимикання приладу.
6. Кнопка «SMART»  
Використовується для вмикання/вимикання автоматичного режиму роботи.
7. Кнопка «SWING»  
Керування напрямком повітряного потоку по вертикалі.
8. Кнопка «SLEEP»  
Кнопка використовується для включення або відключення нічного режиму роботи.
9. Кнопка «DIMMER»  
Натисніть її для відключення дисплея внутрішнього блоку, для включення натисніть будь-яку кнопку.
10. Кнопка «CLOCK»  
Дана кнопка при використанні кнопок 4 і 5 встановлює час.

11,12. Кнопки «ON / OFF TIMER»

Служать для включення режиму настройки таймера: «ON» режим завдання часу включення кондиціонера, «OFF» режим завдання часу відключення кондиціонера.

13. Кнопка «SUPER»

При натисканні цієї кнопки кондиціонер починає роботу в інтенсивному режимі на максимальне охолодження до 16 С.

14. Кнопка «I FEEL»

Як увімкнути або вимкнути підтримки заданої температури навколо користувача (поруч з пультом ДУ).

15. Кнопка «SWING2», «◀▶SWING»















Керування напрямком повітряного потоку по горизонталі.



**ПРИМІТКА**

Якщо пульт дистанційного керування піддається впливу джерел тепла, натисніть кнопку «I FEEL», щоб переключитися на датчик, вбудований у внутрішній блок.

Пульт ДК з інтервалом в 3 хвилини передає на кондиціонер сигнал значення температури. Якщо сигнал не передається більше 10 хвилин, наприклад, внаслідок втрати пульта дистанційного керування, кондиціонер перемикається на роботу по датчику, вбудованому у внутрішній блок та підтримує температуру в приміщенні. У таких випадках температура навколо пульта дистанційного керування може відрізнятися від температури повітря навколо внутрішнього блоку.

**Опис індикаторів на дисплеї пульта дистанційного керування**

-  Індикатор роботи в режимі охолодження.
-  Індикатор роботи в режимі осушення.
-  Індикатор роботи в режимі вентиляції.
-  Індикатор роботи в режимі обігрів.
-  Індикатор роботи в режимі енергозбереження.
-  Індикатор автоматичної швидкості вентилятора.
-  Висока швидкість вентилятора.
-  Середня швидкість вентилятора.
-  Низька швидкість вентилятора.
-  Індикатор режиму I FEEL.
-  Індикатор роботи автоматичного режиму.
-  Індикатор нічного режиму роботи.
-  Індикатор роботи інтенсивного режиму Super.
-  Індикатор отримання сигналу кондиціонером.
-  Індикатор блокування кнопок

 ON установка годинника  
 OFF Установка таймера (ON/OFF).

 Установка температури.

**Заміна батарейок**

1. Зрушити кришку зі зворотного боку пульта дистанційного керування, натиснувши на спеціальний важіль.
2. Вставити дві лужні батарейки типу AAA, переконайтеся, що вони вставлені відповідно до зазначеного напрямком.
3. Натисніть кнопку вмикання / вимикання приладу.

**ПРИМІТКА**

- Замініть батарейки, якщо РК дисплей пульта дистанційного керування не світиться або коли пульт дистанційного керування не може бути використаний для зміни налаштувань кондиціонера.
- Використовуйте нові батарейки типу AAA.
- Якщо ви не використовуєте пульт ДК більше місяця, витягніть батарейки.



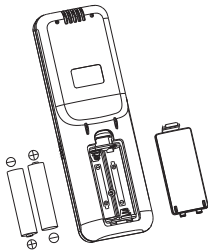

**Правила використання пульта дистанційного керування**

Коли ви використовуєте пульт ДУ, завжди направляйте випромінювач ІЧ сигналів прямо на приймач сигналів на внутрішньому блоці.

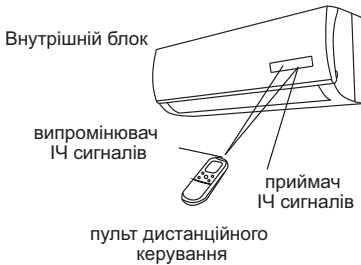

Для нормальної роботи кондиціонера не залишайте пульт ДК в наступних місцях:

- в місцях потрапляння прямих сонячних променів;
- за шторами і в інших важкодоступних місцях;
- на відстані більше 7 м від внутрішнього блоку;
- під струменем повітря від кондиціонера;
- в місцях, де занадто холодно або тепло;
- в місцях з сильним електромагнітним випромінюванням;
- між пультом дистанційного керування і внутрішнім блоком не повинні знаходитися предмети, що перешкоджають передачі сигналів.

**Управління за допомогою пульта дистанційного керування**

Вибір режиму

Якщо настройки автоматичного режиму роботи кондиціонера вас не влаштовують, то виконайте такі кроки, щоб змінити налаштування за вашим бажанням.

Крок 1	Натисніть кнопку вибору режимів MODE та виберіть режим: Для автоматичного режиму → Для режиму обігріву → Для режиму осушення → Для режиму охолодження → Для режиму вентиляції →
Крок 2	Для запуску кондиціонера натисніть кнопку ВМИКАННЯ/ВИМИКАННЯ
Крок 3	Натисніть кнопку вибору значення температури (TEMP) та встановіть бажане значення температури в діапазоні 16-30 °C
Крок 4	За допомогою кнопки FAN SPEED задайте бажану швидкість обертання вентилятора. Якщо швидкість обертання задана  (автоматично) вентилятор включається автоматично, в залежності від різниці між температурою в приміщенні і заданою температурою
Крок 5	Натисніть кнопку SWING ( SWING) чи SWING2 ( SWING) і встановіть бажане напрямком повітряного потоку. Для вимкнення кондиціонера знову натисніть кнопку вмикання/вимкнення (ON/OFF)

При включенні кондиціонера в режимі обігріву, температуру в приміщенні можна задати вручну за допомогою пульта дистанційного керування. Максимальне значення 30 °C.

При включенні кондиціонера в режимі охолодження, температура також встановлюється вручну, мінімальне значення 16 °C.

При виборі функції осушення, кондиціонер поглинає вологу з повітря, перетворюючи її в конденсат і виводячи назовні. Температура в приміщенні при цьому знижується.

При виборі автоматичного режиму роботи (AUTO) кондиціонер працює автоматично в залежності від різниці температури в приміщенні і заданої температури.

Автоматичний вибір режиму при різній температурі в приміщенні

Температура в приміщенні	Режим роботи	Цільова температура
21 °C і нижче	Обігрів	22 °C
21–23 °C	Вентиляція	–
23–26 °C	Осушення	Температура зменшується на 1,5 °C через 3 хвилини
Більш 26 °C	Охолодження	22–23 °C



**Вентиляція**

Регулювання швидкості обертання вентилятора

**А. Автоматична**

Швидкість обертання вентилятора буде автоматично контролюватися автоматикою, вбудованої в кондиціонер, якщо за допомогою кнопки (FAN SPEED) встановлено режим .

**В. Ручна**

Якщо ви хочете регулювати швидкість обертання вентилятора під час роботи кондиціонера, задайте за допомогою кнопки FAN SPEED бажану швидкість обертання вентилятора:  (висока),  (середня),  (низька).

Регулювання напрямку повітряного потоку

**А. У горизонтальній площині (Вправо-вліво)**

Напрямок повітряного потоку по горизонталі можна регулювати за допомогою пульта дистанційного керування. Натисніть кнопку SWING2 (SWING) на пульті ДК і встановіть або режим автоматичного похитування жалюзі, або одне з фіксованих положень на ваш розсуд. Для фіксації вибраного положення, натисніть кнопку повторно.

**ОБЕРЕЖНО!**

При високій вологості повітря, при роботі кондиціонера в режимах охолодження і осушення, вертикальні жалюзі повинні бути спрямовані вперед. Якщо жалюзі знаходяться в крайньому лівому або правому положенні, на решітці можливе утворення і випадання конденсату.

**В. В вертикальній площині (вверх-вниз)**

Напрямок повітряного потоку по вертикалі можна регулювати за допомогою пульта дистанційного керування. Натисніть кнопку SWING (SWING) на пульті ДК і встановіть або режим автоматичного похитування жалюзі, або одне з фіксованих положень на ваш розсуд. Для фіксації вибраного положення, натисніть кнопку повторно.

**ОБЕРЕЖНО!**

Використовуйте кнопку SWING (SWING) на пульті ДК для управління жалюзі. Якщо ви зміните положення жалюзі вручну, то налаштоване положення жалюзі з пульта дистанційного керування та фактичний стан жалюзі не будуть збігатися. Якщо це сталося, вимкніть кондиціонер, почекайте, поки жалюзі закриються, потім знову вмикайте конди-

ціонер, тепер становище жалюзі буде відповідати встановленим.

Не залишайте жалюзі спрямованими вниз при роботі кондиціонера на охолодження, це може призвести до утворення та появи конденсату.

**Нічний режим роботи**

Режим сну використовується для підтримки комфортних умов і економії електроенергії в нічний час. Для вибору режиму сну, натисніть кнопку SLEEP на пульті ДУ, тоді з'явиться значок , що означає, що кондиціонер працює в режимі сну. Кондиціонер автоматично щогодини збільшує задану температуру повітря (при охолодженні на 1°C) і зменшує (при обігріві на 1°C). Через 2 години температура приймає постійне значення і через 8 годин «нічний режим» автоматично вимикається. Для скасування цієї функції, просто натисніть кнопку SLEEP ще раз.

**ПРИМІТКА:**

Коли включена функція SLEEP у режимі охолодження при заданій температурі 26°C і вище, кондиціонер температура не змінює.

**Установка часу на кондиціонері**

Для того, щоб встановити час на кондиціонері, натисніть кнопку «CLOCK», потім за допомогою кнопок  встановіть час. Натискання змінює час на 1 хв, утримування кнопки в перебігу 5 сек. змінює час на 10 хв. Для зміни часу на 1 годину утримуйте кнопку триваліший час.

Для фіксації вибраного часу натисніть кнопку «CLOCK». Ви почуєте звуковий сигнал, а після 3 секунд миготіння час буде відображатися на дисплеї пульта дистанційного керування.

**Вмикання та вимикання кондиціонера за таймером**

Для того, щоб встановити час включення кондиціонера, натисніть кнопку «TIMER ON», потім за допомогою кнопок встановіть час.

Натискання змінює час на 1 хв, утримування кнопки в перебігу 5 сек. змінює час на 10 хв. Для зміни часу на 1 годину утримуйте кнопку триваліший час.

Для фіксації вибраного часу натисніть кнопку «TIMER ON». Ви почуєте звуковий сигнал, а після 5 сек. миготіння час буде відображатися на дисплеї (загориться індикатор «ON»). Для скасування даної функції повторно натисніть кнопку «TIMER ON».

Функції «TIMER OFF» необхідна для автоматичного вимкнення приладу в заданий час. Час на відключення і скасування функції встановлюються аналогічно.

### Режим I FEEL

Кондиціонер оснащений функцією високоточного підтримки заданої температури поблизу користувача. Система датчиків у внутрішньому блоці і пульті ДК відстежує перебування користувача поблизу пульта дистанційного керування та автоматично коригує свою роботу на основі заданих установок та інформації, отриманої від системних датчиків. Для включення і відключення функції використовується кнопка «I FEEL».

### Інтенсивний режим (SUPER)

В цьому режимі кондиціонер охолоджує повітря більш інтенсивно, ніж в звичайному режимі. Це дозволяє швидко створювати комфортне умови в приміщенні в жаркий сезон. Кондиціонер приймає максимальну температуру по охолодженню 16 °C як задану.

Для включення інтенсивного режиму натисніть кнопку SUPER на пульті ДК.

Для скасування інтенсивного режиму повторно натисніть кнопку SUPER.

### ПРИМІТКА

При низькій температурі зовнішнього повітря на теплообміннику зовнішнього блоку може утворитися іній, в цьому випадку включається режим відтавання.

При цьому вимикається вентилятор внутрішнього блоку (в деяких моделях він обертається з низькою швидкістю). Через кілька хвилин кондиціонер продовжує працювати в режимі обігріву (цей інтервал може незначно змінюватися, в залежності від температури зовнішнього повітря). При вході в режим обігріву вентилятор внутрішнього блоку включається через деякий час, коли нагріється теплообмінник внутрішнього блоку, спрацьовує захист подачі холодного повітря в приміщення.

Коли припиняється подача електроживлення, кондиціонер вимикається. При подачі електроживлення він автоматично вмикається через 3 (три) хвилини.

В режимі охолодження або обігріву пластикові деталі кондиціонера можуть стискатися і розширюватися із-за різкої зміни температури, в цьому випадку можуть бути чутні клацання. Це нормальне явище. Пульт ДК регулярно з інтервалом в 3 хвилини передає на внутрішній блок значення температури. Якщо сигнал не передається більше 10 хвилин, наприклад, внаслідок втрати пульта дистанційного керування, кондиціонер перемикається на роботу по датчику, вбудованому у внутрішній блок і підтримує температуру в приміщенні. У таких випадках температура навколо пульта дистанційного керування може відрізнятись від температури

ри повітря навколо внутрішнього блоку.

### Управління кондиціонером без пульта ДК

Якщо ви втратили пульт дистанційного керування або він несправний, виконайте наступні кроки:

1. якщо кондиціонер не працює. Якщо ви хочете запустити кондиціонер, натисніть кнопку автоматичного включення на внутрішньому блоці (перед цим акуратно підніміть передню панель);
2. якщо кондиціонер працює. Якщо ви хочете вимкнути кондиціонер, натисніть кнопку автоматичного режиму на внутрішньому блоці.



### ПРИМІТКА

Не тримайте кнопки натиснутими протягом тривалого часу, це може призвести до збою в роботі кондиціонера.

## Технічні характеристики

Блок внутрішньої установки	BSL/in-07HN1_21Y	BSL/in-09HN1_21Y	BSL/in-12HN1_21Y	BSL/in-18HN1_21Y	BSL/in-24HN1_21Y
Блок зовнішньої установки	BSL/out-07HN1_21Y	BSL/out-09HN1_21Y	BSL/out-12HN1_21Y	BSL/out-18HN1_21Y	BSL/out-24HN1_21Y
Охолодження, BTU	7097	8530	10918	17401	23202
Теплопродуктивність, BTU	7506	8700	10918	17742	23884
Номінальна потужність (охолодження / обігрів), Вт	647/610	780/705	995/885	1590/1440	2120/1940
Напруга живлення, В ~ Гц	220-240~ 50	220-240~50	220-240~50	220-240~ 50	220-240~ 50
Номінальний струм (Охолодження/обігрів), А	2,9/2,7	3,5/3,2	4,5/4,0	7,2/6,5	9,6/8,8
Продуктивність по повітря (Внутрішній / зовнішній блок), м <sup>3</sup>	500/1600	500/1600	500/1800	1050/2300	1050/3500
Рівень шуму внутрішнього блоку, дБ (А)	23	25	30	35	36
Рівень шуму зовнішнього блоку, дБ (А)	51	53	55	54	56
Холодоагент/Вес, кг	R410A/0,53	R410A/0,53	R410A/0,71	R410A/1,04	R410A/1,17
Ступінь захисту (Внутрішній/зовнішній блок), IP	IPX0/IPX4	IPX0/IPX4	IPX0/IPX4	IPX0/IPX4	IPX0/IPX4
Клас електрозахисту	I клас	I клас	I клас	I клас	I клас
Клас енергоефективності (охолодження / обігрів)	A/A	A/A	A/A	A/A	A/A
Розміри приладу зовнішнього блоку (ШxВxГ), мм	660x482x240	660x482x240	715x482x240	780x540x260	860x667x310
Розміри упаковки зовнішнього блоку (ШxВxГ), мм	780x530x315	780x530x315	830x530x315	910x600x360	995x720x420
Розміри приладу внутрішнього блоку (ШxВxГ), мм	780x270x214	780x270x214	780x270x214	960x315x230	960x315x230
Розміри упаковки внутрішнього блоку (ШxВxГ), мм	830x335x260	830x335x260	830x335x260	1022x380x310	1022x380x310
Вага нетто / брутто внутрішнього блоку, кг	7/8,5	8,0/9,5	8,0/9,5	12,5/14,5	12,5/14,5
Вага нетто / брутто зовнішнього блоку, кг	22/24	23/25	26,0/28,5	38/41	45/49
Діаметр труб (рідина)	1/4	1/4	1/4	1/4	1/4
Діаметр труб (газ)	3/8	3/8	1/2	1/2	5/8
Максимальна довжина магістралі, м	15	15	15	20	20
Максимальний перепад висот, м	8	5	5	10	10

## Догляд та технічне обслуговування



### ОБЕРЕЖНО!

- З метою безпеки перед чищенням кондиціонера вимкніть його і відключіть від мережі електроживлення.
- Не лейте воду на внутрішній блок кондиціонера, це може вивести з ладу деякі його вбудовані компоненти, а також може призвести до ураження електричним струмом.

Чистіть корпус внутрішнього блоку і повітрязабірні ґрати пилососом або протирайте вологою м'якою ганчіркою.

Якщо корпус сильно забруднений, протріть її м'якою ганчіркою, використовуючи м'який миючий засіб. Коли миєте ґрати, ні в якому разі не змінюйте положення жалюзі.



### ОБЕРЕЖНО!

- Не використовуйте для миття внутрішнього блоку розчинники та абразивні речовини. Чи не мийте пластикові деталі корпусу кондиціонера дуже гарячою водою.
- Щоб уникнути порізів і саден не торкайтеся гострих кромek компонентів, розташованих усередині блоків кондиціонера.

### Фільтр

Пилоловлювальний фільтр знаходиться за кришкою внутрішнього блоку. Очищайте фільтр не рідше одного разу на два тижні.

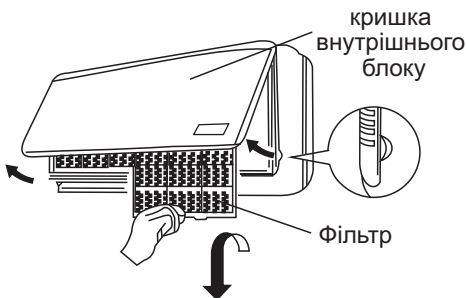

1. Підніміть кришку лицьовій панелі двома руками в напрямку на себе і вгору.
2. Акуратно підніміть фільтр, а потім витягніть вниз.

### Очистка фільтра

Для удаления скопившейся пыли используйте пылесос. Если фильтр сильно загрязнен, промойте его в теплой мыльной воде, сполосните и высушите.

1. Лицевой стороной к себе продвиньте фильтр вверх, а затем опустите в паз на внутреннем блоке.
2. После установки фильтра закройте крышку внутреннего блока.

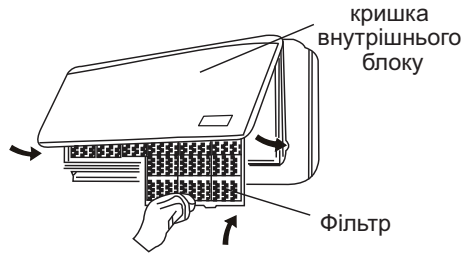

### УВАГА!

Фільтр не очищає повітря від приміси шкідливих парів і газів. Цей кондиціонер не подає свіжий повітря, а охолоджує повітря, що знаходиться в приміщенні. Ви повинні регулярно провітрювати приміщення, особливо, якщо використовуються нагрівальні пристрої на рідкому паливі.

### Поради з енергозбереження

- Не закривайте повітрязабірні ґрати кондиціонера, це знижує тепло- і холодопродуктивність кондиціонера та може призвести до виходу його з ладу.
- Не дозволяйте сонцю сильно нагрівати приміщення, використовуйте жалюзі або штори. Якщо стіни і предмети в приміщенні сильно нагріті сонцем, буде потрібно більше часу, щоб охолодити його.
- Тримайте фільтр в чистоті. Забруднений фільтр знижує продуктивність кондиціонера.
- У приміщенні, де працює кондиціонер тримайте вікна і двері закритими.

Якщо кондиціонер працює некоректно, перш ніж звернутися в сервісну службу, перевірте можливі несправності, які представлені в таблиці. Якщо неполадки не усунуто, зверніться в сервісний центр або до продавця.

## Усунення несправностей

Несправність	Можлива причина	Усунення
Кондиціонер не вмикається	<ol style="list-style-type: none"> <li>1. Немає електроживлення</li> <li>2. спрацював автомат захисту</li> <li>3. Занадто низька напруга в мережі</li> <li>4. Натиснуто кнопка вкл</li> <li>5. Батарейки в пульті ДК розряджені</li> </ol>	<ol style="list-style-type: none"> <li>1. Відновіть електроживлення</li> <li>2. Зверніться в сервісний центр</li> <li>3. Зверніться до енергопостачальника</li> <li>4. Натисніть кнопку ON/OFF</li> <li>5. Замініть батарейки</li> </ol>
Компресор запускається, але незабаром зупиняється	Сторонні предмети заважають доступу повітря до зовнішнього блоку	Приберіть сторонні предмети
Тепло- або холодопродуктивність кондиціонера недостатня	<ol style="list-style-type: none"> <li>1. Забруднений та забитий фільтр</li> <li>2. Є джерела тепла або занадто багато людей в приміщенні</li> <li>3. Відкрито вікна і / або двері</li> <li>4. Сторонні предмети перед внутрішнім блоком перешкоджають повітрообміну</li> <li>5. Задана занадто висока температура в режимі охолодження або занадто низька в режимі обігріву</li> <li>6. Зовнішня температура занадто низька</li> <li>7. Не працює система відтавання</li> </ol>	<ol style="list-style-type: none"> <li>1. Очистіть фільтр, щоб покращився повітрообмін</li> <li>2. Видаліть, якщо можливо, джерела тепла</li> <li>3. Закрийте вікна та двері</li> <li>4. Приберіть сторонні предмети</li> <li>5. Задайте більш високу або низьку температуру</li> <li>6. Не включайте кондиціонер</li> <li>7. Зверніться до продавця</li> </ol>
З кондиціонера лунає потріскування і поскрипування	Пластикові деталі кондиціонера можуть розширюватися і стискуватися при нагріванні та охолодженні блоку	Це нормальна ситуація
Не працює вентилятор внутрішнього блоку	<ol style="list-style-type: none"> <li>1. Задані невірні настройки з пульта дистанційного керування</li> <li>2. При вході в режим обігріву спрацювала функція захисту від подачі холодного повітря в приміщення</li> </ol>	<ol style="list-style-type: none"> <li>1. Перевірте настройки</li> <li>2. Через кілька хвилин вентилятор запрацює</li> </ol>



### УВАГА!

Щоб уникнути ураження електричним струмом, не міняйте електропроводку та не проводите ремонт кондиціонера самостійно.

### Ефекти, які пов'язані з порушенням нормальної роботи кондиціонера

#### 1. Кондиціонер не працює

Кондиціонер не включається відразу після натискання кнопки "ON/OFF".

Якщо горить індикатор робочого стану, то це вказує на нормальне функціонування кондиціонера. Пристрій захисту кондиціонера від частих

пусків не дозволяє включати кондиціонер раніше, ніж через 3 хвилини після його відключення. Після включення кондиціонера при низькій температурі ЗОВНІШНЬОГО повітря активується система захисту від подачі холодного повітря в приміщення. (Див. Розділ "ОХОЛОДЖЕННЯ, ОБІГРІВ і ВЕНТИЛЯЦІЯ").

#### 2. З внутрішнього блоку виходить білий туман і холодне повітря

Кондиціонер працює в режимі охолодження в приміщенні з високою вологістю (за наявності пилу і парів масла в повітрі). Із-за скупчення бруду у внутрішньому блоці підтримання температури повітря в приміщенні на заданому рівні

може виявитися неможливим. В цьому випадку слід провести чистку внутрішнього блоку. Виконувати цю роботу повинен кваліфікований фахівець. Відразу після відключення режиму відтавання з кондиціонера, що працює в режимі обігріву, може виходити водяна пара.

### 3. Шум

При роботі кондиціонера можуть бути чутні звуки поточної води. Ці звуки викликані плином холодоагенту по Міжблочні трубопроводами.

Звуки поточної води можуть бути чутні при відтаванні кондиціонера і відразу після його відключення. Ці звуки пов'язані зі зміною витрати холодоагенту і припиненням його перебігу.

При включенні і відключенні кондиціонера можуть бути чутні клацають звуки. Ці звуки викликані тепловим розширенням або стисненням пластмасових деталей при зміні температури корпусу.

### 4. З внутрішнього блоку вилітає пил

Це відбувається під час першого запуску кондиціонера або після тривалої перерви в роботі.

### 5. Кондиціонер випускає неприємний запах

Кондиціонер поглинає сигаретний дим, а також запах від стін і меблів, і потім повертає його в приміщення.

### 6. Мимовільне перемикає з режиму ОХЛАЖДЕННЯ на режим вентиляції

Щоб уникнути заморожування теплообмінника кондиціонер автоматично перемикається в режим ВЕНТИЛЯЦІЇ і повертається в режим ОХЛАЖДЕННЯ через досить тривалий період часу.

При досягненні заданої температури повітря компресор відключається, і кондиціонер продовжує працювати в режимі ВЕНТИЛЯЦІЇ. При підвищенні температури повітря компресор знову включається.

### 7. Перемикає з режиму обігріву в режим ВЕНТИЛЯЦІЇ

При досягненні заданої температури повітря компресор відключається, і кондиціонер продовжує працювати в режимі ВЕНТИЛЯЦІЇ. При зниженні температури повітря компресор знову включається.

### 8. При відносній вологості повітря в приміщенні вище 80% на поверхні кондиціонера може утворитися конденсат.

### 9. Режим відтавання (в кондиціонерах з режимами охолодження і обігріву)

При обмерзанні теплообмінника зовнішнього блоку в режимі обігріву теплопродуктивність кондиціонера знижується. Через деякий час кондиціонер автоматично переходить в режим відтавання, при відтаванні зовнішнього блоку може йти пар – це нормальне явище. При цьому компресор постійно працює, а вентилятор не обертається. Після завершення циклу відтавання кондиціонер повертається в режим обігріву.

### 10. Режим обігріву

При роботі в режимі обігріву кондиціонер переносить теплоту, що міститься в зовнішньому повітрі, всередину приміщення. При зниженні температури зовнішнього повітря теплопродуктивність кондиціонера зменшується, і температура обробленого повітря знижується.

### 11. Система захисту від подачі холодного повітря (тільки в кондиціонерах з режимами охолодження і обігріву)

Щоб уникнути подачі в приміщення холодного повітря вентилятор внутрішнього блоку автоматично зменшує швидкість обертання або зупиняється.

Це відбувається в наступних випадках:

- Тільки що включився режим обігріву.
- Щойно завершився цикл відтавання.
- Дуже низька температура зовнішнього повітря.

### 12. Система захисту від частих пусків (трихвилинна затримка)

При повторному пуску кондиціонера відразу ж після його відключення кондиціонер включається тільки через 3 хвилини.

## Термін служби

Термін експлуатації приладу складає 10 років за умови дотримання відповідних правил по установці і експлуатації.

## Утилізація

Після закінчення терміну служби прилад може бути піддано утилізації відповідно до норм, правил і способів, що діють в місці утилізації. Після закінчення терміну служби приладу, здавайте його в пункт збору для утилізації, якщо це передбачено нормами і правилами вашого регіону. Це допоможе уникнути можливих наслідків на навколишнє середовище і здоров'я людини, а також буде сприяти повторному використанню компонентів виробу. Інформацію про те, де і як можна утилізувати прилад можна отримати від місцевих органів влади.

## Дата виготовлення

Дата виготовлення вказана на стікері на корпусі приладу, а також зашифрована в Code-128. Дата виготовлення визначається наступним чином:

SN XXXXXXXX XXXX XXXXXXX XXXXX  
а

а – місяць і рік виробництва.

## Гарантія

Гарантійний термін складає 3 (три) роки.

Гарантійне обслуговування приладу проводиться відповідно до гарантійних зобов'язань, перерахованими в гарантійному талоні.

\*Зазначена гарантія на кондиціонери, що вимагають спеціального монтажу (крім мобільних), дійсна, якщо монтаж кондиціонера виконаний однією із дозволених Монтажною Організацією, і 1 рік у разі, якщо монтаж кондиціонера проведено не уповноваженою організацією. Гарантійні зобов'язання на монтаж таких кондиціонерів несе на собі монтажна організація.

## Сертифікація

**Товар Сертифікований на території України, відповідає Вимогами нормативних документів:**

ДСТУ EN 60335-1:2017,

ДСТУ EN 55014-2:2015,

ДСТУ EN 55014-1:2016,

Інформація про сертифікацію ПРОДУКЦІЇ оновлюється щорічно. (При відсутності копії нового сертифікату в коробці, запитуйте копію у продавця)

### Виробник:

"Hisense International Co., Ltd."

No. 218 Qianwangang Road, Qingdao

Economic&Technological Development Zone., P.R.China

"Хайсенс Інтернешнл Ко., ЛТД"

№218 Цяньванганг Роуд, Циндао Економік енд

Технолоджікал Девелопмент Зоун, Китай

### Імпортер в Україні:

ТОВ «Торговий дім Клімат Країни»

Адреса: 08322, Київська обл., Бориспільський р-н., с. Проліски вул. Промислова, 9, офіс 4

### Виготовлено в Китаї.

[www.ballu.in.ua](http://www.ballu.in.ua)

## Комплектація

Кондиціонер повітря спліт-система (внутрішній та зовнішній блок)

Пульт ДУ

Інструкція з гарантійним талоном

Упаковка



104

Прилади й аксесуари можна придбати в фірмовому інтернет-магазині:

[www.ballu.in.ua](http://www.ballu.in.ua)

або в торгових точках Вашого міста.



**Протокол про приймання обладнання  
після проведення пусконаладжувальних робіт**

р. \_\_\_\_\_ " \_\_\_\_\_ " \_\_\_\_\_ 20 \_\_\_\_ р.

Для проведення пусконаладжувальних робіт пред'явлено наступне обладнання:

змонтоване за адресою: \_\_\_\_\_

**Встановлено, що:**

1. Проект розроблений \_\_\_\_\_  
(Найменування проектної організації, номера креслень і дати).

2. Монтажні роботи виконані \_\_\_\_\_  
(Найменування монтажної організації)

Примітка - Паяні з'єднання мідних труб:

-.....(место пайки); -..... (число паек)

3. Дата початку монтажних робіт \_\_\_\_\_  
(число, місяць та рік)

4. Дата закінчення монтажних робіт \_\_\_\_\_  
(число, місяць та рік)

Встановлено, що побутова система кондиціонування готова (не готова) до тестового запуску

відповідальний \_\_\_\_\_  
ПІБ монтажника /підпис/

Під час тестового запуску побутова система кондиціонування перевірена на всіх режимах, передбачених заводом-виготовлювачем, і визнана справною. Пристрої захисту спрацьовують вчасно.

Пусконаладжувальні роботи закінчені.

\_\_\_\_\_ /підпис/  
ПІБ монтажника

Роботи прийняв. Претензій не маю

\_\_\_\_\_ /підпис/  
ПІБ замовника

### Протокол тестового запуску

Тестовий запуск побутової системи кондиціонування виконаний «\_\_» \_\_\_\_ 20\_\_р. в \_\_\_\_\_. Під час тестового запуску визначені основні параметри роботи побутової системи кондиціонування, представлені в таблиці 1

**Таблиця 1** – Параметри побутової системи кондиціонування при тестовий запуск

№	контрольований параметр	потрібно	Фактичне значення
1	Робоча напруга, В	Від 200 до 240	
2	Робочий струм, А	Менше 110% от номінального значення	охолодження нагрівання
3	Перепад температури повітря на теплообмінному апараті випарного блоку, °С	Не менш 8	охолодження нагрівання
4	Перепад температури повітря на теплообмінному апараті компресорно-конденсаторного блоку, °С	Від 5 до 12	охолодження нагрівання

Фактичні значення параметрів побутової системи кондиціонування відповідають (не відповідають) встановленим параметрам.

Під час тестового запуску побутова система кондиціонування перевірена на всіх режимах, передбачених заводом-виготовлювачем, і визнана справної. Пристрої захисту спрацьовують вчасно.

Пусконаладжувальні роботи закінчені.

---

ПІБ монтажника

/підпис/

Роботи прийняв. Претензій не маю

---

ПІБ замовника

/підпис/

## ГАРАНТІЙНИЙ ТАЛОН

Цей документ не обмежує визначені законом права споживачів, але доповнює і уточнює обумовлені законом зобов'язання, передбачають угоду сторін або договір

### ВИТАЄМО ВАС З ПРИДБАННЯМ ТЕХНІКИ ВІДМІННОЇ ЯКОСТІ!

Уважно ознайомтеся з гарантійним талоном і простежте, щоб він був правильно заповнений і мав штамп Продавця. За відсутності штампа та дати продажу (або касового чека з датою продажу) гарантійний термін виробу обчислюється з дня його виготовлення.

Ретельно перевірте зовнішній вигляд виробу і його комплектність, всі претензії за зовнішнім виглядом і комплектності виробу пред'являйте Продавцю при покупці виробу. Гарантійне обслуговування купленого Вами приладу здійснюється через Продавця, спеціалізовані сервісні центри або монтажну організацію, що проводила установку приладу (якщо виріб потребує спеціальної установки, підключенні або збірці).

З усіх питань, пов'язаних з техобслуговуванням виробу, звертайтеся в спеціалізовані сервісні центри. Детальна інформація про сервісні центри, уповноважених здійснювати ремонт і технічне обслуговування виробу, знаходиться на сайті [www.ballu.in.ua](http://www.ballu.in.ua)

Додаткову інформацію Ви можете отримати у Продавця або по нашій інформаційній лінії в Україні:

Тел.: **0 800 210 255**

Зі стаціонарних тел. дзвінок безкоштовний

Адрес в Інтернет: [www.ballu.in.ua](http://www.ballu.in.ua)

**Тел. сервісного центру "СЦ Альфа-Сервіс"**

(044)451-59-02 (044)451-52-32

(067)442-86-33

0-800-50-53-17

У випадку несправності приладу з вини виробника зобов'язання щодо усунення несправності лягає

на уповноважену виробником організацію. У даному випадку покупець у праві звернутися до Продавця. В ідповідальність за несправність приладу з вини організації, що проводила установку (монтаж) приладу, лягає на монтажну організацію. У даному випадку необхідно звернутися до організації, що проводила установку (монтаж) приладу.

Для установки (підключення) виробу (якщо виріб потребує спеціальної установки, підключенні або збірці) рекомендуємо звертатися в спеціалізовані сервісні центри. Ви можете скористатися послугами кваліфікованих фахівців, однак Продавець, Уповноважена виробником організація, Імпортер, Виробник не несуть відповідальності за недоліки виробу, що виникли з - за його неправильної установки (підключення).

У конструкцію, комплектацію або технологію виготовлення виробу, з метою поліпшення його технічних характеристик, можуть бути внесені зміни. Такі зміни вносяться у виріб без попереднього повідомлення Покупця і не тягнуть зобов'язань зі зміни / поліпшення раніше випущених виробів. Переконливо просимо Вас уникнення непорозуміння до установки / експлуатації виробу уважно вивчити його інструкцію з експлуатації. Забороняється вносити в Гарантійний талон які - небудь зміни, а також прати або переписувати які - або зазначені в ньому дані. Ця гарантія має силу, якщо Гарантійний талон правильно / чітко заповнений і в ньому зазначені: найменування та модель виробу, його серійні номери, дата продажу, а також є підпис уповноваженої особи та штамп Продавця.

ТИП	Термін служби
Спліт-системи, мобільні кондиціонери, осушувачі, електричні обігрівачі (конвектори), масляні радіатори, водонагрівачі (серії BWH / S Nexus (H), BWH / S Nexus titanium edition (H), BWH / S Omnipium O (U)), інфрачервоні обігрівачі для розміщення в підвісній стелі (серія BH-S)	10 (десять) років
Водонагрівачі (серія BWH / S Space)	8 (вісім) років
Електричні інфрачервоні обігрівачі, електричні теплові пушки, завіси	7 (сім) років
Решта виробів	5 (п'ять) років

ТИП	Гарантійний термін
Інфрачервоні обігрівачі для монтажу в підвісній стелі (серія ВІН-S)	5 (п'ять) років
Спліт-системи (BSL, BSE, BSEI, BSA, BSAI, B2OI-FM, B3OI-FM, B4OI-FM, BSEI-FM, BCFI-FM, BDI-FM, BCI-FM) <sup>1</sup> , мобільні кондиціонери (BPHS), осушувачі повітря (BDM), електричні конвектори, електричні побутові інфрачервоні обігрівачі, електричні теплові пушки (серія ВКХ)	3 (три) роки
Спліт-системи (BSW, BSWI), мобільні кондиціонери (BPAC), осушувачі повітря (BDH), водонагрівачі (серії BWH / S Nexus (H), BWH / S Nexus titanium edition (H), BWH / S Omnium O (U) <sup>2</sup> , BWH / S Space <sup>3</sup> ), електричні інфрачервоні обігрівачі (серії ВІН-AP, ВІН-СМ, ВІН-Т, ВІН-Л), електричні теплові пушки (крім серії ВКХ), газові теплогенератори, завіси, водяні теплоventильатори	2 (два) роки
Припливний очищувач повітря Ballu ONEAIR ASP-130, припливний очищувач повітря Ballu ONEAIR ASP-200 / ASP-200W / ASP-200P / ASP-200PW / ASP-200T / ASP-200TW	2 (два) роки
Припливний очищувач повітря Ballu ONEAIR ASP-80, інфрачервоні газові обігрівачі, дизельні теплогенератори, решта виробів	1 (один) рік

<sup>1</sup> На компресор кондиціонерів серії BSEI гарантійний термін становить 60 (шістдесят) місяців.

<sup>2</sup> На Водовмісні ємності (бак) гарантійний термін становить 84 (вісімдесят чотири) місяці, інші елементи виробу – 24 (двадцять чотири) місяця.

<sup>3</sup> На Водовмісні ємність (бак) гарантійний термін становить 60 (шістдесят) місяців, інші елементи виробу – 24 (двадцять чотири) місяця.

<sup>4</sup> Зазначена гарантія на кондиціонери, що вимагають спеціального монтажу (крім мобільних), дійсна якщо монтаж кондиціонера виконаний однією з авторизованих Монтажною Організацією, і 1 рік у разі, якщо монтаж кондиціонера проведено неуповноважених організацією. Гарантійні зобов'язання на монтаж таких кондиціонерів несе на собі монтажна організація.

## ЦЯ ГАРАНТІЯ ПОШИРЮЄТЬСЯ НА ВИРОБНИЧИЙ АБО КОНСТРУКЦІЙНИЙ ДЕФЕКТ ВИРОБУ.

Виконання уповноваженим сервісним центром ремонтних робіт та заміна дефектних деталей виробу проводиться в сервісному центрі або у Покупця (на розсуд сервісного центру). Гарантійний ремонт виробу виконується в строк не більше 45 днів. У разі, якщо під час усунення недоліків товару стане очевидним, що вони не будуть усунені в визначений угодою сторін строк, сторони можуть укласти угоду про новий термін усунення недоліків, товару. Зазначений термін гарантійного ремонту виробу поширюється тільки на вироби, які використовуються в особистих, сімейних або домашніх цілях, не пов'язаних з підприємницькою діяльністю. У разі використання виробу у підприємницькій діяльності, його гарантійний термін становить 3 (три) місяці.

Гарантійний строк на комплектуючі вироби (деталі які можуть бути зняті з виробу без застосування яких - небудь інструментів, тобто ящики, полки, решітки, кошики, насадки, щітки, трубки, шланги та ін подібні комплектуючі) складає три місяці. Гарантійний термін на нові комплектуючі вироби, встановлені на виріб при гарантійному або платному ремонті, або придбані окремо від виробу, становить три місяці з дня видачі Покупцеві виробу після закінчення ремонту, або продажу останнього цих комплектуючих. Ця гарантія дійсна тільки на території України на вироби, куплені на території України.

Ця гарантія не дає права на відшкодування та покриття збитків, що стався в результаті переробки або регулювання виробу, без попередньої письмової згоди виготовлювача, з метою приведення його у відповідність з національними або місцевими технічними стандартами і нормами безпеки, що діють у

будь-якій країні, крім України, в якій цей виріб був спочатку продано.

## ЦЯ ГАРАНТІЯ НЕ ПОШИРЮЄТЬСЯ НА:

- періодичне обслуговування та сервісне обслуговування виробу (чищення, заміну фільтрів чи пристроїв виконують функції фільтрів);
- будь-які адаптації та зміни виробу, в т.ч. з метою удосконалення та розширення звичайної сфери його застосування, яка вказана в Інструкції з експлуатації виробу, без попередньої письмової згоди виготовлювача.
- аксесуари, які входять в комплект поставки.

## ЦЯ ГАРАНТІЯ ТАКОЖ НЕ НАДАЄТЬСЯ У ВИПАДКАХ:

- Якщо буде повністю / частково змінений, стертий, видалений або є нерозбірливим серійний номер виробу;
- використання виробу не за його прямим призначенням, не у відповідності з його Інструкцією з експлуатації, в тому числі, експлуатації виробу з переваженням або спільно з допоміжним обладнанням, що не рекомендованим Продавцем, уповноваженою виробником організацією, імпортером, виробником;
- наявності на виробі механічних ушкоджень (відколів, тріщин і т.д.), впливів на виріб надмірної сили, хімічно агресивних речовин, високих температур, підвищеної вологості / запиленості, концентрованих парів, якщо що - небудь з перерахованого стало причиною несправності виробу;
- ремонту / наладки / інсталяції / адаптації / пуску виробу в експлуатацію не уповноваженими на те організаціями / особами;
- стихійних лих (пожежа, повінь, тощо) та інших причин знаходяться поза контролем Продавця, упов-

новаженою виробником організації, імпортера, виробника та Покупця, які заподіяли шкоду виробу;

- неправильного підключення виробу до електричної або водопровідної мережі, а також несправностей (невідповідність робочих параметрів) електричної або водопровідної мережі та інших зовнішніх мереж;
- дефектів, що виникли внаслідок попадання всередину виробу сторонніх предметів, рідин, крім передбачених інструкцією з експлуатації, комах і продуктів їх життєдіяльності тощо;
- неправильного зберігання виробу;
- необхідності заміни ламп, фільтрів, елементів живлення, акумуляторів, запобіжників, а також скляних / порцелянових / матер'яних та переміщуються вручну деталей та інших додаткових швидкозношуваних / змінних деталей виробу, які мають власний обмежений період працездатності, у зв'язку з їх природним зносом, або якщо така заміна передбачена конструкцією і не пов'язана з розбиранням виробу;
- дефектів системи, в якій виріб використовувався як елемент цієї системи.
- дефектів, що виникли внаслідок невиконання Покупцем зазначеної нижче Пам'ятки по догляду за кондиціонером.

#### **ОСОБЛИВІ УМОВИ ГАРАНТІЙНОГО ОБСЛУГОВУВАННЯ КОНДИЦІОНЕРІВ**

Ця гарантія не поширюється на недовліки роботи виробу в разі, якщо Покупець за своєю ініціативою (без урахування відповідної інформації Продавця) вибрав і купив кондиціонер належної якості, але за своїми технічними характеристиками не призначений для приміщення, в якому він був згодом встановлений Покупцем.

Шановний Покупець! Нагадуємо, що некваліфікований монтаж кондиціонерів може привести його до неправильної роботи і як наслідок до виходу виробу з ладу. Монтаж даного обладнання повинен проводитися згідно з документом про «Монтаж та пускалоагодження випарних компресорно-конденсаторних блоків побутових систем кондиціонування будівлях і спорудах». Гарантія на монтажні роботи та пов'язані з ними недовліки в роботі виробу несе монтажна організація. Виробник (продавець) має право відмовити в гарантії на виріб змонтоване та введене в експлуатацію з порушенням стандартів та інструкцій.

#### **ОСОБЛИВІ УМОВИ ГАРАНТІЙНОГО ОБСЛУГОВУВАННЯ ВОДОНАГРІВАЛЬНИХ ПРИЛАДІВ**

Ця гарантія не надається, якщо несправності в водонагрівальних приладах виникли в результаті: замерзання або всього лише однократного перевищення максимально допустимого тиску

води, зазначеного на таблиці з характеристиками водогрійного приладу; експлуатації без захисних пристроїв або пристроїв не відповідають технічним характеристикам водонагрівальних приладів; використання корозійно-активної води; корозії від електрохімічної реакції, несвоєчасного технічного обслуговування водонагрівальних приладів відповідно до інструкції з експлуатації (у тому числі: недотримання встановлених інструкцією періодичності і термінів проведення технічного обслуговування, в обсязі, зазначеному в інструкції).

#### **ОСОБЛИВІ УМОВИ ЕКСПЛУАТАЦІЇ КОНДИЦІОНЕРІВ**

Ця гарантія не надається коли на вимогу / бажання Покупця в порушення діючих в Україні вимог, стандартів та іншої технічної документації: був неправильно підібраний і куплений кондиціонер для конкретного приміщення; були неправильно змонтований (встановлений) блок придбаного Покупцем кондиціонера.

#### **ОСОБЛИВІ УМОВИ ГАРАНТІЙНОГО ОБСЛУГОВУВАННЯ ПРИПЛІВНИХ ОЧИЩУВАЧІВ ПОВІТРЯ BALLU ONEAIR**

Установка припливних очищувачів повітря повинно здійснюватися кваліфікованими фахівцями з використанням професійного обладнання та з урахуванням необхідної кратності повітрообміну в приміщенні. Виробник (продавець) вправі відмовити в гарантії на виріб, встановлене або що експлуатується з порушенням правил, викладених в інструкції.

#### **ОСОБЛИВОСТІ ЕКСПЛУАТАЦІЇ ЗВОЛОЖУВАЧІВ ПОВІТРЯ, ВОЗДУХООЧИСТНИКІВ І ОСУШУВАЧІВ**

1.В обов'язковому порядку при експлуатації ультразвукових зволожувачів повітря слід використовувати оригінальний (фірмовий) фільтр - картридж для пом'якшення води. При наявності фільтра - картриджа рекомендується використовувати водопровідну воду без попередньої обробки або очищення. Термін служби фільтра - картриджа залежить від ступеня жорсткості використовуваної води і може не прогнозовано зменшуватися, в результаті чого можливе утворення білого осаду навколо зволожувача повітря і на мембрані самого зволожувача повітря (даний осад може не видалятися і за допомогою додається до зволожувача повітря щіткою). Для зниження ймовірності виникнення такого осаду фільтр - картридж вимагає своєчасної періодичної заміни. Внаслідок вироблення ресурсу фільтрів у зволожувачів повітря може знижуватися продуктивність виходу волого, що вимагає регулярної періодичної заміни фільтрів

згідно з інструкцією по експлуатації. За перелічені в цьому пункті несправності зволожувачів повітря і виник у зв'язку з такими несправностями який - або збиток у Покупця і третіх осіб Продавець, Уповноважена виробником організація, Імпортер, Виробник відповідальності не несуть і справжня гарантія на такі несправності зволожувачів повітря не поширюється. При експлуатації зволожувачів повітря рекомендується використовувати тільки оригінальні (фірмові) аксесуари виготовлювача.

2. Перед початком експлуатації очищувача повітря вийміть фільтри з упаковки. Для нормального розподілу очищеного повітря за обсягом приміщення не встановлюйте воздухоочісник в повітряному потоці (на протязі, перед вентилятором тощо). Пошкодження фільтра може призвести до зниження ефективності очищення повітря. Скупчилася на фільтрі пил можна акуратно видалити за допомогою пилосмока. Мити фільтр воздухоочісника водою не допускається.
3. При експлуатації осушувача щоб уникнути витоків води і сильного шуму встановлюйте прилад на рівній поверхні. Для забезпечення ефективного осушення закривайте вікна та двері приміщення, що обслуговується. При переміщенні приладу дотримуйтесь особливої обережності: та не ударяйте, не нахилийте та не допускайте його падіння. Перед включенням приладу переконайтеся, що бак для збору конденсату встановлений правильно.

### **ОСОБЛИВІ УМОВИ ЕКСПЛУАТАЦІЇ РІДКОПАЛИВНИХ НАГРІВАЧІВ.**

Експлуатація рідкопаливних нагрівачів повинна здійснюватися повнолітніми особами, які вивчили Керівництво по експлуатації. Неприпустимі застосування нагрівачів без нагляду і доступ до них сторонніх. При роботі нагрівачів повинна бути забезпечена стабільна вентиляція опалювального приміщення, в якому не повинно бути горючих, легкозаймистих і вибухонебезпечних речовин в будь-якому стані. Об'єм опалювального приміщення не повинен перевищувати потужності нагрівачів. Паливо і параметри електромережі повинні відповідати вимогам виробника. Перед кожним включенням нагрівачів необхідно перевіряти стан мережевого кабелю і герметичність паливної системи.

### **ПАМ'ЯТКА ПО ДОГЛЯДУ ЗА КОНДИЦІОНЕРОМ:**

1. Раз на 2 тижні (при інтенсивній експлуатації частіше), контролюйте чистоту повітряних фільтрів у внутрішньому блоці (див. інструкцію з експлуатації). Захисні властивості цих фільтрів засновані на електростатичному ефекті, тому навіть при незначному забрудненні фільтр перестає виконувати свої функції.

2. Один раз на рік, необхідно проводити профілактичні роботи, що включають в себе очищення від пилу і бруду теплообмінників внутрішнього і зовнішнього блоків, перевірку тиску в системі, діагностику всіх електронних компонентів кондиціонера, чистку дренажної системи. Дана процедура запобіжить появі несправностей і забезпечить надійну роботу вашого кондиціонера.

3. Раз на рік (краще навесні), при необхідності, слід вичистити теплообмінник зовнішнього блоку і перевірити роботу кондиціонера на всіх режимах. Це забезпечить надійну роботу Вашого кондиціонера.

4. Необхідно врахувати, що експлуатація кондиціонера в зимових умовах має ряд особливостей. За низької температури: від  $-10^{\circ}\text{C}$  і нижче для кондиціонера не інверторного типу та від  $-15^{\circ}\text{C}$  і нижче для кондиціонерів інверторного типу, рекомендується використовувати кондиціонер тільки в режимі вентиляції. Запуск кондиціонера для роботи в режимах охолодження або обігріву може привести до збоїв в роботі кондиціонера і поломки компресора. Якщо на вулиці негативна температура, а конденсат (вода з внутрішнього блоку) виводиться на вулицю, то можливе замерзання води в дренажній системі і, як наслідок, конденсат буде витікати з піддону внутрішнього блоку в приміщення.

### **З МОМЕНТУ ПІДПИСАННЯ ПОКУПЦЕМ ГАРАНТІЙНОГО ТАЛОНА ВВАЖАЄТЬСЯ, ЩО:**

- Вся необхідна інформація про куплений виріб і його споживчі властивості надана Покупцю в повному обсязі, відповідно до Закону «Про захист прав споживачів»
- Покупець отримав Інструкцію з експлуатації придбаного виробу українською мовою
- Покупець ознайомлений і згоден з умовами гарантійного обслуговування / особливостями експлуатації придбанного виробу
- Покупець ознайомився з Пам'яткою по догляду за кондиціонером і зобов'язується виконувати зазначені в ній правила
- Покупець претензій до зовнішнього вигляду / комплектності придбаного виробу не має.

Підпис Покупця: .....

Дата: .....

Заповнюється продавцем

**Ballu**<sup>HOME</sup><sup>®</sup>

**ГАРАНТІЙНИЙ ТАЛОН**  
зберігається у клієнта

Модель \_\_\_\_\_

Серійний номер \_\_\_\_\_

Дата продажу \_\_\_\_\_

Назва продавця \_\_\_\_\_

Адреса продавця \_\_\_\_\_

Телефон продавця \_\_\_\_\_

Підпис продавця \_\_\_\_\_

Печатка продавця \_\_\_\_\_

Відривається майстром під час обслуговування

**Ballu**<sup>HOME</sup><sup>®</sup>

**УНІВЕРСАЛЬНИЙ ВІДРИВНИЙ ТАЛОН**  
на гарантійне обслуговування

Модель \_\_\_\_\_

Серійний номер \_\_\_\_\_

Дата продажу \_\_\_\_\_

Дата прийому в ремонт \_\_\_\_\_

№ заказа-наряду \_\_\_\_\_

Виявлення дефекту \_\_\_\_\_

П.І.Б. клієнта \_\_\_\_\_

Адреса клієнта \_\_\_\_\_

Телефон клієнта \_\_\_\_\_

Дата ремонту \_\_\_\_\_

Підпис майстра \_\_\_\_\_

Заповнюється монтажником

**Ballu**<sup>HOME</sup><sup>®</sup>

**ГАРАНТІЙНИЙ ТАЛОН**  
зберігається у клієнта

Модель \_\_\_\_\_

Серійний номер \_\_\_\_\_

Дата продажу \_\_\_\_\_

Назва продавця \_\_\_\_\_

Адреса продавця \_\_\_\_\_

Телефон продавця \_\_\_\_\_

Підпис продавця \_\_\_\_\_

Печатка продавця \_\_\_\_\_

Відривається майстром під час обслуговування

**Ballu**<sup>HOME</sup><sup>®</sup>

**УНІВЕРСАЛЬНИЙ ВІДРИВНИЙ ТАЛОН**  
на гарантійне обслуговування

Модель \_\_\_\_\_

Серійний номер \_\_\_\_\_

Дата продажу \_\_\_\_\_

Дата прийому в ремонт \_\_\_\_\_

№ заказа-наряду \_\_\_\_\_

Виявлення дефекту \_\_\_\_\_

П.І.Б. клієнта \_\_\_\_\_

Адреса клієнта \_\_\_\_\_

Телефон клієнта \_\_\_\_\_

Дата ремонту \_\_\_\_\_

Підпис майстра \_\_\_\_\_





Заполняется продавцом

**Ballu**<sup>HOME</sup><sup>®</sup>

**ГАРАНТИЙНЫЙ ТАЛОН**  
сохраняется у клиента

Модель \_\_\_\_\_

Серийный номер \_\_\_\_\_

Дата продажи \_\_\_\_\_

Название продавца \_\_\_\_\_

Адрес продавца \_\_\_\_\_

Телефон продавца \_\_\_\_\_

Подпись продавца \_\_\_\_\_

Печать продавца

Изымается мастером при обслуживании

**Ballu**<sup>HOME</sup><sup>®</sup>

**УНИВЕРСАЛЬНЫЙ ОТРЫВНОЙ ТАЛОН**  
на гарантийное обслуживание

Модель \_\_\_\_\_

Серийный номер \_\_\_\_\_

Дата продажи \_\_\_\_\_

Дата приема в ремонт \_\_\_\_\_

№ заказа-наряда \_\_\_\_\_

Проявление дефекта \_\_\_\_\_

Ф.И.О. клиента \_\_\_\_\_

Адрес клиента \_\_\_\_\_

Телефон клиента \_\_\_\_\_

Дата ремонта \_\_\_\_\_

Подпись мастера \_\_\_\_\_

Заполняется установщиком

**Ballu**<sup>HOME</sup><sup>®</sup>

**ГАРАНТИЙНЫЙ ТАЛОН**  
сохраняется у клиента

Модель \_\_\_\_\_

Серийный номер \_\_\_\_\_

Дата продажи \_\_\_\_\_

Название установщика \_\_\_\_\_

Адрес установщика \_\_\_\_\_

Телефон установщика \_\_\_\_\_

Подпись установщика \_\_\_\_\_

Печать установщика

Изымается мастером при обслуживании

**Ballu**<sup>HOME</sup><sup>®</sup>

**УНИВЕРСАЛЬНЫЙ ОТРЫВНОЙ ТАЛОН**  
на гарантийное обслуживание

Модель \_\_\_\_\_

Серийный номер \_\_\_\_\_

Дата продажи \_\_\_\_\_

Дата приема в ремонт \_\_\_\_\_

№ заказа-наряда \_\_\_\_\_

Проявление дефекта \_\_\_\_\_

Ф.И.О. клиента \_\_\_\_\_

Адрес клиента \_\_\_\_\_

Телефон клиента \_\_\_\_\_

Дата ремонта \_\_\_\_\_

Подпись мастера \_\_\_\_\_







Приборы и аксессуары можно приобрести  
в фирменном интернет-магазине: [www.ballu.ru](http://www.ballu.ru)  
или в торговых точках вашего города

Прилади й аксесуари можна придбати  
в фірмовому інтернет-магазині:  
[www.ballu.in.ua](http://www.ballu.in.ua)  
або в торгових точках Вашого міста.